

# Inspiron 24

## 5000 Series

# Servicehandbok

Datormodell: Inspiron 24–5459  
Regleringsmodell: W12C  
Regleringstyp: W12C004



# Anmärkningar, försiktighetsbeaktanden och varningar

---



**OBS:** Obs! ger viktig information som kan hjälpa dig att få ut mer av datorn.



**VIKTIGT!: VIKTIGT!** Indikerar risk för skada på maskinvaran eller förlust av data, samt ger information om hur du undviker problemet.



**WARNING:** En varning signalerar risk för egendomsskada, personskada eller dödsfall.

---

**Copyright © 2015 Dell Inc. Med ensamrätt.** Denna produkt skyddas av amerikanska och internationella immaterialrättsliga lagar. Dell™ och Dell-logotypen är varumärken som tillhör Dell Inc. i USA och/eller andra jurisdiktioner. Alla övriga märken och namn som nämns här kan vara varumärken som tillhör respektive företag.

2015 - 08

Rev. A00

# Innehåll

<b>Innan du arbetar inuti datorn.....</b>	<b>9</b>
Innan du börjar .....	9
Säkerhetsinstruktioner.....	9
Rekommenderade verktyg.....	10
<b>När du har arbetat inuti datorn.....</b>	<b>11</b>
<b>Teknisk översikt.....</b>	<b>12</b>
Bild av datorns insida.....	12
Komponenter på moderkortet.....	13
<b>Ta bort stativet.....</b>	<b>15</b>
Procedur.....	15
<b>Sätta tillbaka stativet.....</b>	<b>17</b>
Procedur.....	17
<b>Ta bort det bakre höljet.....</b>	<b>18</b>
Nödvändiga förhandsåtgärder.....	18
Procedur.....	18
<b>Sätta tillbaka det bakre höljet.....</b>	<b>19</b>
Procedur.....	19
Nödvändiga efterhandsåtgärder.....	19
<b>Ta bort den optiska enheten.....</b>	<b>20</b>
Nödvändiga förhandsåtgärder.....	20
Procedur.....	20

<b>Sätta tillbaka den optiska enheten.....</b>	<b>23</b>
Procedur.....	23
Nödvändiga efterhandsåtgärder.....	23
<b>Ta bort hårddisken.....</b>	<b>24</b>
Nödvändiga förhandsåtgärder.....	24
Procedur.....	24
<b>Sätta tillbaka hårddisken.....</b>	<b>27</b>
Procedur.....	27
Nödvändiga efterhandsåtgärder.....	27
<b>Ta bort minnesmodulerna.....</b>	<b>28</b>
Nödvändiga förhandsåtgärder.....	28
Procedur.....	28
<b>Sätta tillbaka minnesmodulerna.....</b>	<b>30</b>
Procedur.....	30
Nödvändiga efterhandsåtgärder.....	31
<b>Ta bort kortet för trådlös teknik.....</b>	<b>32</b>
Nödvändiga förhandsåtgärder.....	32
Procedur.....	32
<b>Sätta tillbaka kortet för trådlös teknik.....</b>	<b>34</b>
Procedur.....	34
Nödvändiga efterhandsåtgärder.....	35
<b>Ta bort kylflänsen.....</b>	<b>36</b>
Nödvändiga förhandsåtgärder.....	36
Procedur.....	36

<b>Sätta tillbaka kylflänsen.....</b>	<b>38</b>
Procedur.....	38
Nödvändiga efterhandsåtgärder.....	38
<b>Ta bort fläkten.....</b>	<b>39</b>
Nödvändiga förhandsåtgärder.....	39
Procedur.....	39
<b>Sätta tillbaka fläkten.....</b>	<b>41</b>
Procedur.....	41
Nödvändiga efterhandsåtgärder.....	41
<b>Ta bort knappcells batteriet.....</b>	<b>42</b>
Nödvändiga förhandsåtgärder.....	42
Procedur.....	42
<b>Sätta tillbaka knappcells batteriet.....</b>	<b>44</b>
Procedur.....	44
Nödvändiga efterhandsåtgärder.....	44
<b>Ta bort processorn.....</b>	<b>45</b>
Nödvändiga förhandsåtgärder.....	45
Procedur.....	45
<b>Sätta tillbaka processorn.....</b>	<b>47</b>
Procedur.....	47
Nödvändiga efterhandsåtgärder.....	48
<b>Ta bort mikrofonen.....</b>	<b>49</b>
Nödvändiga förhandsåtgärder.....	49
Procedur.....	49

<b>Sätta tillbaka mikrofonen.....</b>	<b>51</b>
Procedur.....	51
Nödvändiga efterhandsåtgärder.....	51
<b>Ta bort kameran.....</b>	<b>52</b>
Nödvändiga förhandsåtgärder.....	52
Procedur.....	52
<b>Sätta tillbaka kameran.....</b>	<b>54</b>
Procedur.....	54
Nödvändiga efterhandsåtgärder.....	54
<b>Ta bort moderkortet.....</b>	<b>55</b>
Nödvändiga förhandsåtgärder.....	55
Procedur.....	56
<b>Sätta tillbaka moderkortet.....</b>	<b>59</b>
Procedur.....	59
Nödvändiga efterhandsåtgärder.....	59
<b>Ta bort VESA-monteringsfästet.....</b>	<b>61</b>
Nödvändiga förhandsåtgärder.....	61
Procedur.....	61
<b>Sätta tillbaka VESA-monteringsfästet.....</b>	<b>63</b>
Procedur.....	63
Nödvändiga efterhandsåtgärder.....	63
<b>Ta bort högtalarhöljet.....</b>	<b>64</b>
Nödvändiga förhandsåtgärder.....	64
Procedur.....	64

<b>Sätta tillbaka högtalarhöljet.....</b>	<b>66</b>
Procedur.....	66
Nödvändiga efterhandsåtgärder.....	66
<b>Ta bort högtalarna.....</b>	<b>67</b>
Nödvändiga förhandsåtgärder.....	67
Procedur.....	67
<b>Sätta tillbaka högtalarna.....</b>	<b>69</b>
Procedur.....	69
Nödvändiga efterhandsåtgärder.....	69
<b>Ta bort kontrollknappskortet.....</b>	<b>70</b>
Nödvändiga förhandsåtgärder.....	70
Procedur.....	70
<b>Sätta tillbaka kontrollknappskortet.....</b>	<b>72</b>
Procedur.....	72
Nödvändiga efterhandsåtgärder.....	72
<b>Ta bort mittenkåpan.....</b>	<b>73</b>
Nödvändiga förhandsåtgärder.....	73
Procedur.....	73
<b>Sätta tillbaka mittenkåpan.....</b>	<b>78</b>
Procedur.....	78
Nödvändiga efterhandsåtgärder.....	78
<b>Ta bort gummifötterna.....</b>	<b>79</b>
Nödvändiga förhandsåtgärder.....	79
Procedur.....	79

<b>Sätta tillbaka gummifötterna.....</b>	<b>81</b>
Procedur.....	81
Nödvändiga efterhandsåtgärder.....	81
<b>Ta bort bildskärmsmonteringen.....</b>	<b>82</b>
Nödvändiga förhandsåtgärder.....	82
Procedur.....	82
<b>Sätta tillbaka bildskärmsenheten.....</b>	<b>84</b>
Procedur.....	84
Nödvändiga efterhandsåtgärder.....	84
<b>Rensa glömda lösenord.....</b>	<b>85</b>
Procedur.....	85
<b>Återställa CMOS-inställningar.....</b>	<b>87</b>
Nödvändiga förhandsåtgärder.....	87
Procedur.....	87
Nödvändiga efterhandsåtgärder.....	88
<b>Uppdatera BIOS.....</b>	<b>89</b>
<b>Få hjälp och kontakta Dell.....</b>	<b>90</b>
Resurser för självhjälp.....	90
Kontakta Dell.....	91





# Innan du arbetar inuti datorn

---

 **VIKTIGT!: Undvik att komponenter och kort skadas genom att hålla dem i kanterna och undvika att vidröra stift och kontakter.**

 **OBS:** Bilderna i det här dokumentet kan skilja från din dator beroende på konfigurationen du beställde.

## Innan du börjar

- 1 Spara och stäng alla öppna filer samt avsluta alla öppna program.
- 2 Stäng av datorn.
  - Windows 10: Klicka eller tryck på **Start** →  **Strömbrytare** → **Stäng av**.
  - Windows 8.1: Utgå från **Start**-skärmen och klicka eller tryck på strömbrytarikonen:  → **Stäng av**.
  - Windows 7: Klicka eller tryck på **Start** → **Stäng av** .

 **OBS:** Om du använder ett annat operativsystem finns det anvisningar för hur du stänger av datorn i operativsystemets dokumentation.









- 3 Koppla loss datorn och alla anslutna enheter från eluttagen.
- 4 Koppla ur alla kablar, såsom telefonsladdar, nätverkskablar osv ur datorn.
- 5 Koppla ur alla anslutna enheter och kringutrustning, såsom tangentbord, mus, bildskärm osv från datorn.
- 6 Ta bort eventuella mediakort och optiska skivor från datorn, om det behövs.
- 7 När datorn är frånkopplad håller du strömbrytaren nedtryckt i cirka fem sekunder för att jorda moderkortet.

 **VIKTIGT!: Placera datorn på en plan, mjuk och ren yta för att undvika repor på bildskärmen.**

- 8 Placera datorn med framsidan nedåt.

## Säkerhetsinstruktioner

Följ dessa säkerhetsföreskrifter för att skydda datorn och dig själv.

-  **VARNING:** Innan du utför något arbete inuti datorn ska du läsa säkerhetsanvisningarna som medföljde datorn. Mer säkerhetsinformation finns på hemsidan för regel efterlevnad på [www.dell.com/regulatory\\_compliance](http://www.dell.com/regulatory_compliance).
-  **VARNING:** Koppla bort nätströmmen innan du öppnar datorkåpan eller -panelerna. När du är klar med arbetet inuti datorn, sätt tillbaka alla kåpor, paneler och skruvar innan du ansluter nätströmmen.
-  **VIKTIGT!:** Undvik att datorn skadas genom att se till att arbetsytan är plan och ren.
-  **VIKTIGT!:** Undvik att komponenter och kort skadas genom att hålla dem i kanterna och undvika att vidröra stift och kontakter.
-  **VIKTIGT!:** Utför endast reparationer och felsökningar som godkänts eller anvisats av Dells tekniska hjälpteam. Skador som uppstår till följd av service som inte har godkänts av Dell täcks inte av garantin. Mer information finns i säkerhetsanvisningarna som levererades med produkten eller på [www.dell.com/regulatory\\_compliance](http://www.dell.com/regulatory_compliance).
-  **VIKTIGT!:** Jorda dig genom att röra vid en omålad metallyta, till exempel metallen på datorns baksida, innan du vidrör något inuti datorn. Medan du arbetar bör du med jämna mellanrum röra vid en olackerad metallyta för att avleda statisk elektricitet som kan skada de inbyggda komponenterna.
-  **VIKTIGT!:** När du kopplar bort en kabel, fatta tag i kontakten eller dragfliken, inte i själva kabeln. Vissa kablar är försedda med kontakter med låsfliker eller vingskruvar som måste frigöras innan kabeln kopplas ifrån. När kablarna dras ur, håll dem jämnt inriktade för att undvika att några kontaktstift böjs. När kablarna kopplas in, se till att portarna och kontakterna är korrekt inriktade.
-  **VIKTIGT!:** Tryck in och mata ut eventuella kort från mediekortläsaren.

## Rekommenderade verktyg

Procedurerna i detta dokument kan kräva att följande verktyg används:

- Stjärnskruvmejsel
- Plastrits

# När du har arbetat inuti datorn

---

 **VIKTIGT!:** Kvarglömda och lösa skruvar inuti datorn kan allvarligt skada datorn.

- 1 Sätt tillbaka alla skruvar och kontrollera att inga lösa skruvar finns kvar inuti datorn.
- 2 Anslut eventuella externa enheter, kringutrustning och kablar som du tog bort innan arbetet på datorn påbörjades.
- 3 Sätt tillbaka eventuella mediakort, skivor och andra delar som du tog bort innan arbetet på datorn påbörjades.
- 4 Anslut datorn och alla anslutna enheter till eluttagen.
- 5 Starta datorn.

# Teknisk översikt



**VARNING:** Innan du utför något arbete inuti datorn ska du läsa säkerhetsanvisningarna som medföljde datorn och följa stegen i [Innan du arbetar inuti datorn](#). När du har arbetat inuti datorn följer du anvisningarna i [När du har arbetat inuti datorn](#). Mer säkerhetsinformation finns på hemsidan för regelefterlevnad på [www.dell.com/regulatory\\_compliance](http://www.dell.com/regulatory_compliance).

## Bild av datorns insida

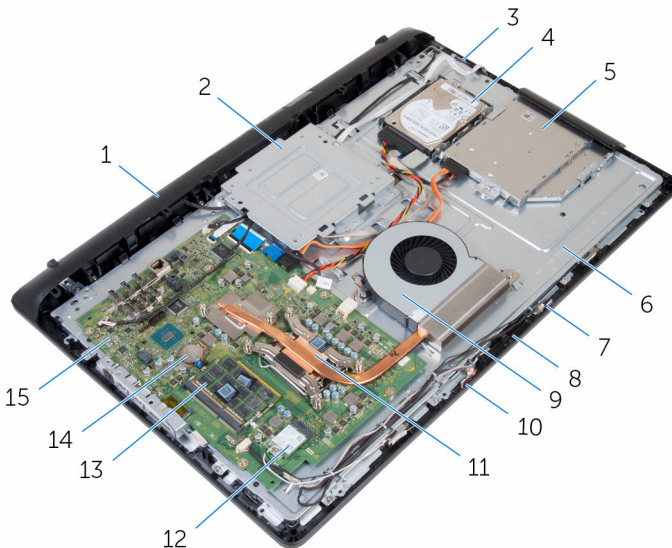

- |    |   |    |   |
|----|---|----|---|
| 1  | högtalarhöljet                                | 2  | VESA-monteringsfäste                            |
| 3  | kontrollknappskort                            | 4  | hårddiskmontering                               |
| 5  | optisk enhetsmontering                        | 6  | mellankåpa                                      |
| 7  | höger mikrofon (endast för pekskärmsmodeller) | 8  | kamera  |
| 9  | fläkten                                       | 10 | vänster mikrofon (endast för pekskärmsmodeller) |
| 11 | kyfläns                                       | 12 | trådlöst kort                                   |

- 13 minnesmoduler
- 15 moderkort

- 14 knappcells batteri

## Komponenter på moderkortet

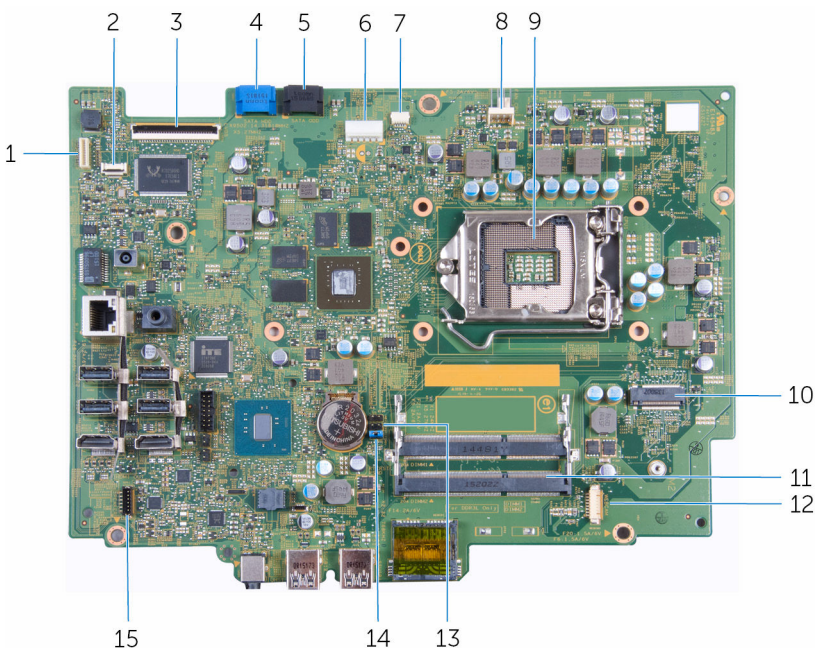

- |   |   |    |  |
|---|---|----|--|
| 1 | kontakt för kabel för bildskärmens bakgrundsbelysning | 2  | kontakt för kabel för kontrollknappskortet           |
| 3 | kontakt för bildskärmskabel                           | 4  | kontakt för datakabel för hårddisk                   |
| 5 | kontakt för datakabel för optisk enhet                | 6  | kontakt för strömkabel för hårddisk och optisk enhet |
| 7 | kontakt för kabel för pekskärmkort                    | 8  | kontakt för fläktkabel                               |
| 9 | processorsockel                                       | 10 | kortplats för trådlöst kort                          |

- |    |                           |    |   |
|----|---------------------------|----|---|
| 11 | minnesmodulplatser (2)    | 12 | kontakter för kamera- och mikrofonkabel |
| 13 | CMOS-bygel                | 14 | lösenordbygel                           |
| 15 | kontakt för högtalarkabel |    |   |

# Ta bort stativet



**VARNING:** Innan du utför något arbete inuti datorn ska du läsa säkerhetsanvisningarna som medföljde datorn och följa stegen i [Innan du arbetar inuti datorn](#). När du har arbetat inuti datorn följer du anvisningarna i [När du har arbetat inuti datorn](#). Mer säkerhetsinformation finns på hemsidan för regelefterlevnad på [www.dell.com/regulatory\\_compliance](http://www.dell.com/regulatory_compliance).

## Procedur

- 1 Använd en plastrits och bänd av stativhöljet från det bakre höljet.
- 2 Skjut på och ta bort stativhöljet och ta bort det från det bakre höljet.

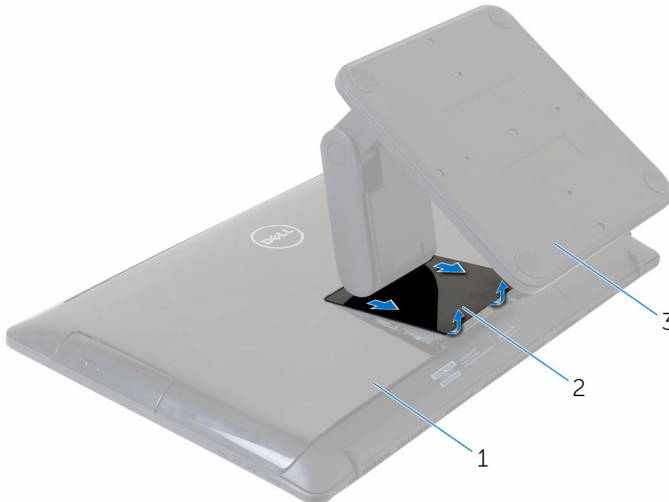

- |   |                  |   |              |
|---|------------------|---|--------------|
| 1 | det bakre höljet | 2 | stativhöljet |
| 3 | stativ           |   |              |

- 3 Ta bort skruvarna som håller fast stativet i det bakre höljet.

4 Lyft av stativet från det bakre höljet.

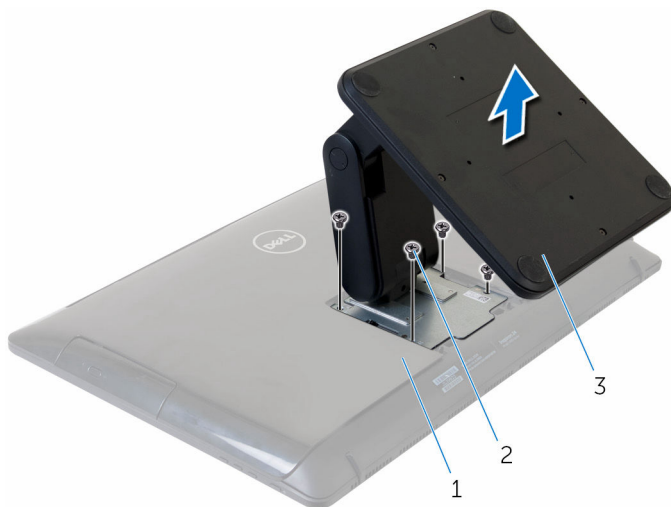

1 det bakre höljet

2 skruvar (4)

3 stativ



# Sätta tillbaka stativet

---



**VARNING:** Innan du utför något arbete inuti datorn ska du läsa säkerhetsanvisningarna som medföljde datorn och följa stegen i [Innan du arbetar inuti datorn](#). När du har arbetat inuti datorn följer du anvisningarna i [När du har arbetat inuti datorn](#). Mer säkerhetsinformation finns på hemsidan för regelefterlevnad på [www.dell.com/regulatory\\_compliance](http://www.dell.com/regulatory_compliance).

## Procedur

- 1 Rikta in skruvhålen på stativfästet med skruvhålen på det bakre höljet.
- 2 Sätt tillbaka skruvarna som håller fast stativfästet i det bakre höljet.
- 3 Skjut in och sätt tillbaka stativhöljet på stativfästet.

# Ta bort det bakre höljet

**!** **VARNING:** Innan du utför något arbete inuti datorn ska du läsa säkerhetsanvisningarna som medföljde datorn och följa stegen i [Innan du arbetar inuti datorn](#). När du har arbetat inuti datorn följer du anvisningarna i [När du har arbetat inuti datorn](#). Mer säkerhetsinformation finns på hemsidan för regelefterlevnad på [www.dell.com/regulatory\\_compliance](http://www.dell.com/regulatory_compliance).

## Nödvändiga förhandsåtgärder

Ta bort [stativet](#).

## Procedur

**!** **VIKTIGT!:** Avlägsna inte datorhöljet om du inte behöver installera interna tillbehör för datorn.

- 1 Använd en plastrits och bänd av det bakre höljet från bildskärmsenheten.
- 2 Lyft bort det bakre höljet från datorn.

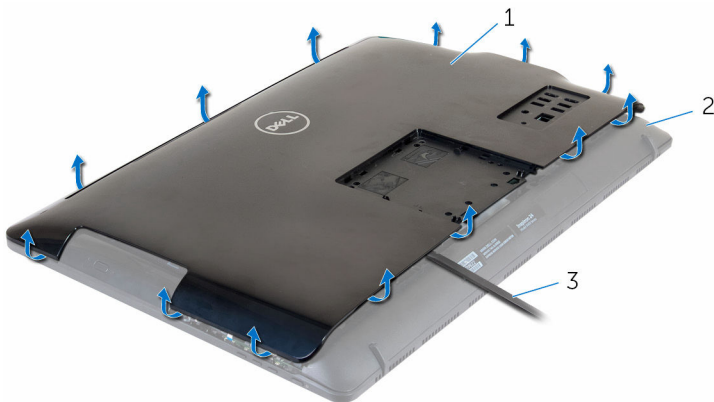

- 1 det bakre höljet
- 3 plastrits

- 2 bildskärmsmonteringen

# Sätta tillbaka det bakre höljet

---



**VARNING:** Innan du utför något arbete inuti datorn ska du läsa säkerhetsanvisningarna som medföljde datorn och följa stegen i [Innan du arbetar inuti datorn](#). När du har arbetat inuti datorn följer du anvisningarna i [När du har arbetat inuti datorn](#). Mer säkerhetsinformation finns på hemsidan för regelefterlevnad på [www.dell.com/regulatory\\_compliance](http://www.dell.com/regulatory_compliance).

## Procedur

Rikta in flikarna på den bakre kåpan med spåren på bildskärmsenheten och snäpp den bakre kåpan på plats.

## Nödvändiga efterhandsåtgärder

Sätt tillbaka [stativet](#).

# Ta bort den optiska enheten

---



**VARNING:** Innan du utför något arbete inuti datorn ska du läsa säkerhetsanvisningarna som medföljde datorn och följa stegen i [Innan du arbetar inuti datorn](#). När du har arbetat inuti datorn följer du anvisningarna i [När du har arbetat inuti datorn](#). Mer säkerhetsinformation finns på hemsidan för regelefterlevnad på [www.dell.com/regulatory\\_compliance](http://www.dell.com/regulatory_compliance).

## Nödvändiga förhandsåtgärder

- 1 Ta bort [stativet](#).
- 2 Ta bort [den bakre kåpan](#).

## Procedur

- 1 Koppla loss den optiska enhetens kabel från den optiska enheten.
- 2 Ta bort skruven som håller fast den optiska enheten på mittkåpan.

- 3** Skjut ut den optiska enheten ur dockan för den optiska enheten.

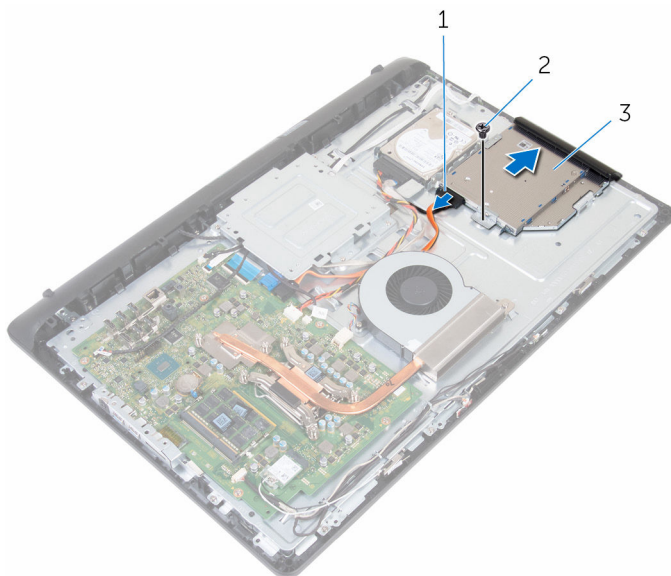

- 1 kabel för optisk enhet                      2 skruv  
3 optisk enhetsmontering

- 4** Dra försiktigt i ramen för den optiska enheten och ta bort den från den optiska enheten.  
**5** Ta bort skruven som håller fast fästet för den optiska enheten på den optiska enheten.

6 Ta bort fästet för den optiska enheten från den optiska enheten.

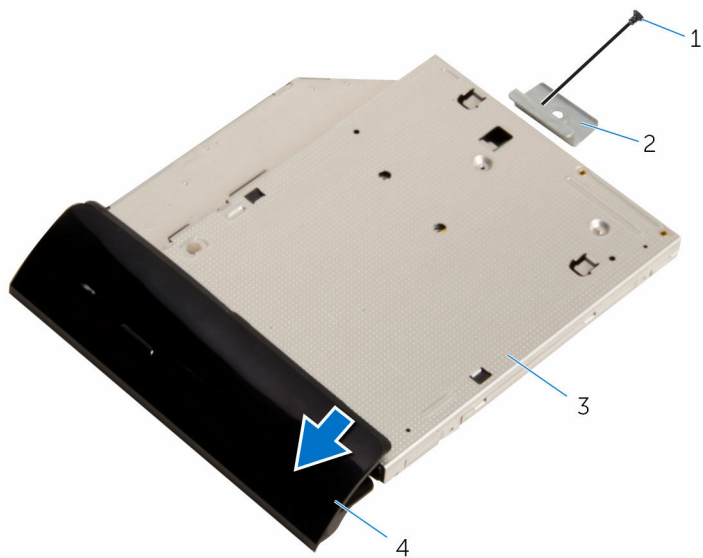

1 skruv

3 optisk enhet

2 optisk enhetshållare

4 ram för optisk enhet

# Sätta tillbaka den optiska enheten

---



**VARNING:** Innan du utför något arbete inuti datorn ska du läsa säkerhetsanvisningarna som medföljde datorn och följa stegen i [Innan du arbetar inuti datorn](#). När du har arbetat inuti datorn följer du anvisningarna i [När du har arbetat inuti datorn](#). Mer säkerhetsinformation finns på hemsidan för regel efterlevnad på [www.dell.com/regulatory\\_compliance](http://www.dell.com/regulatory_compliance).

## Procedur

- 1 Rikta in skruvhålen på fästet för den optiska enheten med skruvhålet på den optiska enheten.
- 2 Sätt tillbaka skruven som håller fast den optiska enhetshållaren i den optiska enheten.
- 3 Justera in flikarna på ramen för den optiska enheten med urtagen på den optiska enhetsmonteringen och snäpp den på plats.
- 4 Skjut in den optiska enheten i det optiska enhetsfacket och rikta in skruvhålet på fästet för den optiska enhetshållaren med skruvhålet på mitthöljet.
- 5 Sätt tillbaka skruven som håller fast den optiska enheten på mittkåpan.
- 6 Anslut den optiska enhetens kabel till den optiska enheten.

## Nödvändiga efterhandsåtgärder

- 1 Sätt tillbaka den [bakre kåpan](#).
- 2 Sätt tillbaka [stativet](#).

# Ta bort hårddisken.

---



**VARNING:** Innan du utför något arbete inuti datorn ska du läsa säkerhetsanvisningarna som medföljde datorn och följa stegen i [Innan du arbetar inuti datorn](#). När du har arbetat inuti datorn följer du anvisningarna i [När du har arbetat inuti datorn](#). Mer säkerhetsinformation finns på hemsidan för regelefterlevnad på [www.dell.com/regulatory\\_compliance](http://www.dell.com/regulatory_compliance).



**VIKTIGT!:** Hårddiskar är ömtåliga. Var försiktig när du hanterar hårddisken.



**VIKTIGT!:** Undvik dataförlust genom att inte ta bort hårddisken medan datorn är i strömsparläge eller är påslagen.

## Nödvändiga förhandsåtgärder

- 1 Ta bort [stativet](#).
- 2 Ta bort [den bakre kåpan](#).

## Procedur

- 1 Koppla loss hårddiskkabeln från hårddisken.
- 2 Ta bort skruven som håller fast hårddisken vid mellankåpan.



- 3** Skjut och lyft bort hårddiskenheten från mellankåpan.

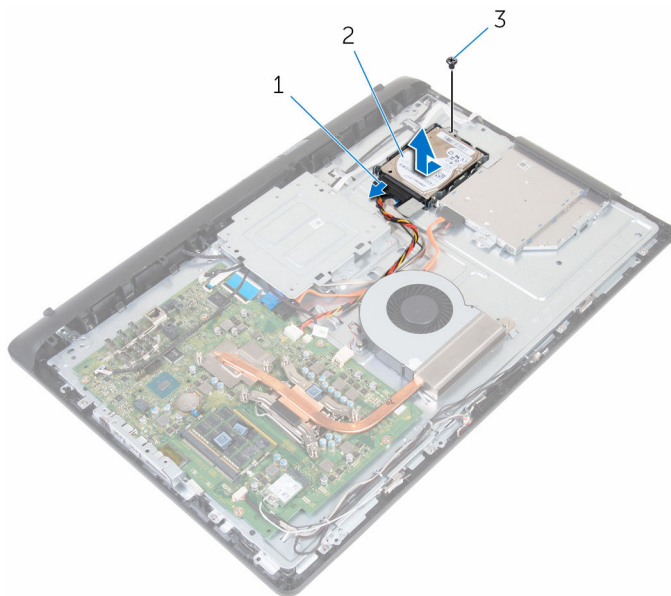

1 hårddiskcabel

2 hårddiskmontering

3 skruv

- 4** Ta bort skruvarna som håller fast hårddiskhållaren i hårddisken.

5 Ta bort hårddisken från hårdiskhållaren.

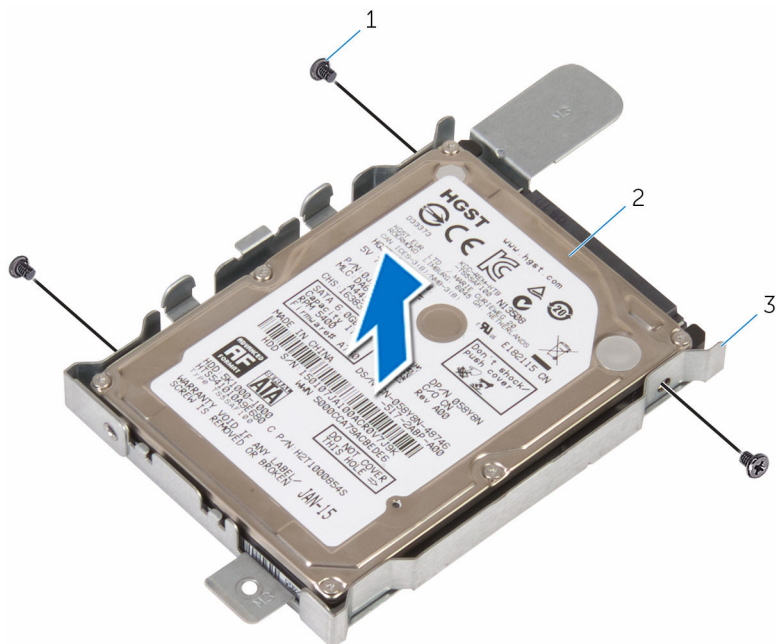

1 skruvar (3)

2 hårddisk

3 hårdiskhållare

# Sätta tillbaka hårddisken

---

 **VARNING:** Innan du utför något arbete inuti datorn ska du läsa säkerhetsanvisningarna som medföljde datorn och följa stegen i [Innan du arbetar inuti datorn](#). När du har arbetat inuti datorn följer du anvisningarna i [När du har arbetat inuti datorn](#). Mer säkerhetsinformation finns på hemsidan för regelefterlevnad på [www.dell.com/regulatory\\_compliance](http://www.dell.com/regulatory_compliance).

 **VIKTIGT!:** Hårddiskar är ömtåliga. Var försiktig när du hanterar hårddisken.

## Procedur

- 1 Placera hårddisken i hårddiskhållaren och rikta in skruvhålen på hårddisken med skruvhålen på hårddiskfästet.
- 2 Sätt tillbaka skruvarna som håller fast hårddiskhållaren i hårddisken.
- 3 Skjut in hårddiskenheten i facket för den optiska enheten och rikta in skruvhålet på fästet för hårddiskenheten med skruvhålet på mellankåpan.
- 4 Sätt tillbaka skruven som håller fast hårddisken vid mellankåpan.
- 5 Anslut hårddiskkabeln till hårddisken.

## Nödvändiga efterhandsåtgärder

- 1 Sätt tillbaka den [bakre kåpan](#).
- 2 Sätt tillbaka [stativet](#).

# Ta bort minnesmodulerna

---



**VARNING:** Innan du utför något arbete inuti datorn ska du läsa säkerhetsanvisningarna som medföljde datorn och följa stegen i [Innan du arbetar inuti datorn](#). När du har arbetat inuti datorn följer du anvisningarna i [När du har arbetat inuti datorn](#). Mer säkerhetsinformation finns på hemsidan för regelefterlevnad på [www.dell.com/regulatory\\_compliance](http://www.dell.com/regulatory_compliance).

## Nödvändiga förhandsåtgärder

- 1 Ta bort [stativet](#).
- 2 Ta bort [den bakre kåpan](#).

## Procedur

- 1 Använd fingertopparna och bänd försiktigt isär spärrhakarna på vardera sidan av minnesmodulspåret tills minnesmodulen hoppar upp.

2 Skjut bort och ta av minnesmodulen från minnesmodulspåret.

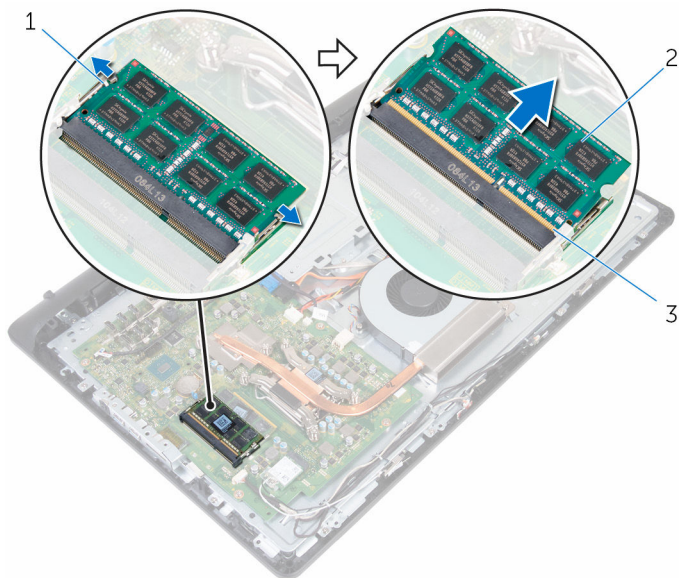

- 1 låsklämmor (2)
- 3 minnesmodulspår

2 minnesmodulen

# Sätta tillbaka minnesmodulerna

---



**VARNING:** Innan du utför något arbete inuti datorn ska du läsa säkerhetsanvisningarna som medföljde datorn och följa stegen i [Innan du arbetar inuti datorn](#). När du har arbetat inuti datorn följer du anvisningarna i [När du har arbetat inuti datorn](#). Mer säkerhetsinformation finns på hemsidan för regelefterlevnad på [www.dell.com/regulatory\\_compliance](http://www.dell.com/regulatory_compliance).

## Procedur

- 1 Rikta in skåran på minnesmodulen med fliken på minnesmodulplatsen.

- 2 Vinkla minnesmodulen och tryck in den ordentligt i spåret och tryck sedan minnesmodulen nedåt tills den snäpper på plats.

 **OBS:** Om du inte hör något klick tar du bort minnesmodulen och försöker igen.

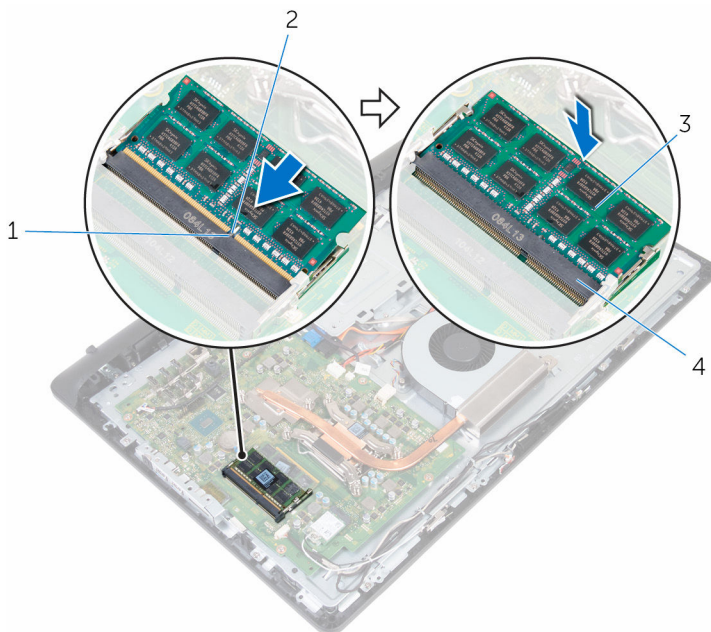

1 flik

3 minnesmodulen

2 skära

4 minnesmodulspår

## Nödvändiga efterhandsåtgärder

- 1 Sätt tillbaka den [bakre kåpan](#).
- 2 Sätt tillbaka [stativet](#).

# Ta bort kortet för trådlös teknik

---



**VARNING:** Innan du utför något arbete inuti datorn ska du läsa säkerhetsanvisningarna som medföljde datorn och följa stegen i [Innan du arbetar inuti datorn](#). När du har arbetat inuti datorn följer du anvisningarna i [När du har arbetat inuti datorn](#). Mer säkerhetsinformation finns på hemsidan för regel efterlevnad på [www.dell.com/regulatory\\_compliance](http://www.dell.com/regulatory_compliance).

## Nödvändiga förhandsåtgärder

- 1 Ta bort [stativet](#).
- 2 Ta bort [den bakre kåpan](#).

## Procedur

- 1 Ta bort skruven som håller fast fästet för det trådlösa kortet och det trådlösa kortet i moderkortet.
- 2 Skjut av fästet för det trådlösa kortet från det trådlösa kortet.
- 3 Koppla bort antennkablarna från det trådlösa kortet.



4 Skjut ut det trådlösa kortet ur platsen för det trådlösa kortet.

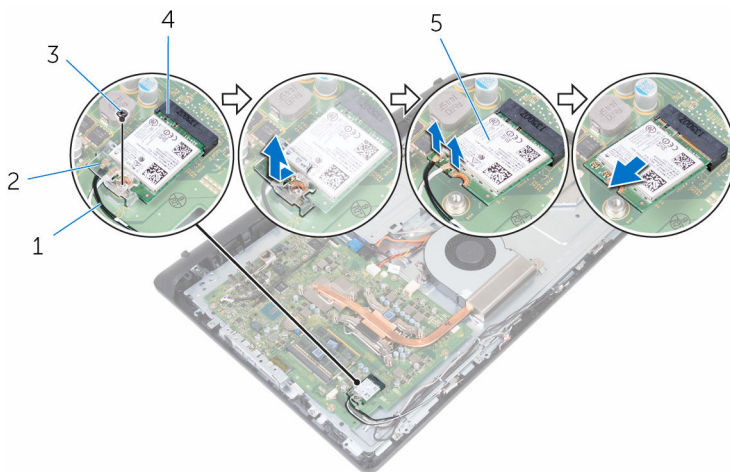

1 antennkablar (2)

3 skruv

5 trådlöst kort

2 fäste för trådlöst kort

4 kortplats för trådlöst kort

# Sätta tillbaka kortet för trådlös teknik.

---



**VARNING:** Innan du utför något arbete inuti datorn ska du läsa säkerhetsanvisningarna som medföljde datorn och följa stegen i [Innan du arbetar inuti datorn](#). När du har arbetat inuti datorn följer du anvisningarna i [När du har arbetat inuti datorn](#). Mer säkerhetsinformation finns på hemsidan för regel efterlevnad på [www.dell.com/regulatory\\_compliance](http://www.dell.com/regulatory_compliance).

## Procedur

- 1 Rikta in skåran på det trådlösa kortet med fliken på öppningen för det trådlösa kortet och skjut in kortet i öppningen.
- 2 Anslut antennkablarna till det trådlösa kortet.

Följande tabell visar färgschemat för antennkablarna för de kort för trådlös teknik som stöds av datorn:

Kontakter på det trådlösa kortet	Färg på antennkabel
Primär (vit triangel)	Vit
Sekundär (svart triangel)	Svart

- 3 Skjut fästet för det trådlösa kortet över det trådlösa kortet.
- 4 Rikta in skruvhålet på fästet för kortet för trådlös teknik med skruvhålet på det trådlösa kortet.

- 5 Sätt tillbaka skruven som håller fast fästet för det trådlösa kortet och det trådlösa kortet i moderkortet.

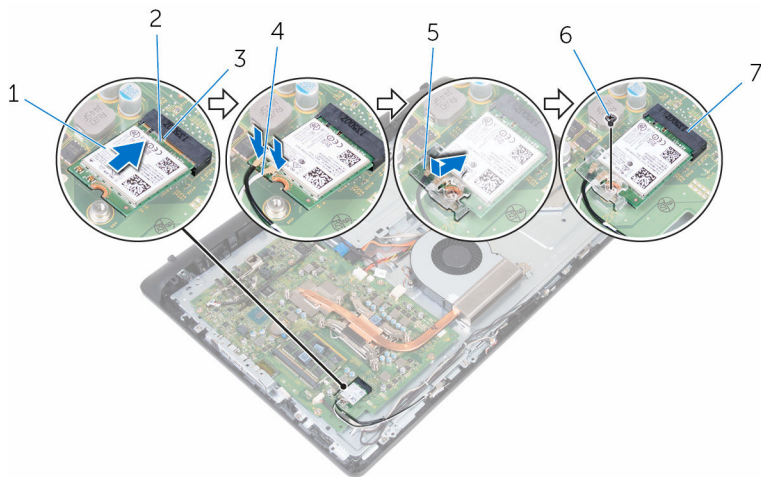

- |   |                             |   |              |
|---|-----------------------------|---|--------------|
| 1 | trådlöst kort               | 2 | skåra        |
| 3 | flik                        | 4 | antennkablar |
| 5 | fäste för trådlöst kort     | 6 | skruv        |
| 7 | kortplats för trådlöst kort |   |              |

## Nödvändiga efterhandsåtgärder

- 1 Sätt tillbaka den [bakre kåpan](#).
- 2 Sätt tillbaka [stativet](#).

# Ta bort kylflänsen

---



**VARNING:** Innan du utför något arbete inuti datorn ska du läsa säkerhetsanvisningarna som medföljde datorn och följa stegen i [Innan du arbetar inuti datorn](#). När du har arbetat inuti datorn följer du anvisningarna i [När du har arbetat inuti datorn](#). Mer säkerhetsinformation finns på hemsidan för regelefterlevnad på [www.dell.com/regulatory\\_compliance](http://www.dell.com/regulatory_compliance).



**VARNING:** Kylflänsen kan bli varm vid normal drift. Låt kylflänsen svalna innan du rör vid den.



**VIKTIGT!** För maximal kylning av processorn bör du inte vidröra värmeöverföringsytorna på kylflänsen. Oljorna på huden kan försämra värmeöverföringsegenskaperna hos det termiska fettat.

## Nödvändiga förhandsåtgärder

- 1 Ta bort [stativet](#).
- 2 Ta bort [den bakre kåpan](#).

## Procedur



**OBS:** Beroende på konfigurationen som du beställde kan antalet skruvar och utseendet på kylflänsen skilja sig.

- 1 Lossa i rätt ordning (anges på kylflänsen) fästskruvarna som håller fast kylflänsen i moderkortet.
- 2 Ta bort skruven som håller fast kylflänsen i mellankåpan.

**3** Lyft bort kylflänsen från moderkortet.

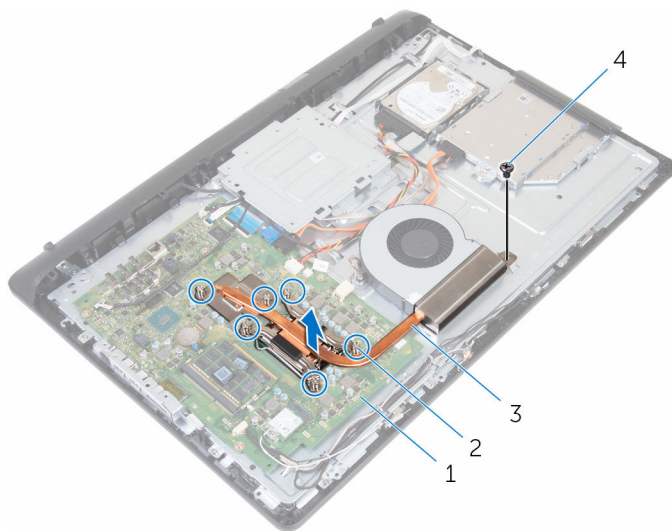

1 moderkort

2 fästsruvar (6)

3 kylfläns

4 skruv

# Sätta tillbaka kylflänsen

---

 **VARNING:** Innan du utför något arbete inuti datorn ska du läsa säkerhetsanvisningarna som medföljde datorn och följa stegen i [Innan du arbetar inuti datorn](#). När du har arbetat inuti datorn följer du anvisningarna i [När du har arbetat inuti datorn](#). Mer säkerhetsinformation finns på hemsidan för regelefterlevnad på [www.dell.com/regulatory\\_compliance](http://www.dell.com/regulatory_compliance).

 **VIKTIGT!:** Felaktig inriktning av kylflänsen kan orsaka skada på moderkortet och processorn.

 **OBS:** Det ursprungliga termiska fettets kan återanvändas om den ursprungliga processorn och kylflänsen återinstalleras tillsammans. Om antingen processorn eller kylflänsen byts ut ska den termiska kudden i satsen användas för att garantera kylningsförmågan.

## Procedur

- 1 Justera in fästskruvarna på kylflänsen med skruvhålen på moderkortet.
- 2 Dra åt fästskruvarna som håller fast kylflänsen i moderkortet i rätt ordning (anges på kylflänsen).
- 3 Sätt tillbaka skruven som håller fast kylflänsen i mellankåpan.

## Nödvändiga efterhandsåtgärder

- 1 Sätt tillbaka den [bakre kåpan](#).
- 2 Sätt tillbaka [stativet](#).

# Ta bort fläkten

---



**VARNING:** Innan du utför något arbete inuti datorn ska du läsa säkerhetsanvisningarna som medföljde datorn och följa stegen i [Innan du arbetar inuti datorn](#). När du har arbetat inuti datorn följer du anvisningarna i [När du har arbetat inuti datorn](#). Mer säkerhetsinformation finns på hemsidan för regelefterlevnad på [www.dell.com/regulatory\\_compliance](http://www.dell.com/regulatory_compliance).

## Nödvändiga förhandsåtgärder

- 1 Ta bort [stativet](#).
- 2 Ta bort [den bakre kåpan](#).

## Procedur

- 1 Koppla bort fläktkabeln från moderkortet.
- 2 Sätt tillbaka skruvarna som håller fast fläkten på mellankåpan.

**3** Lyft ut fläkten ur mellankåpan.

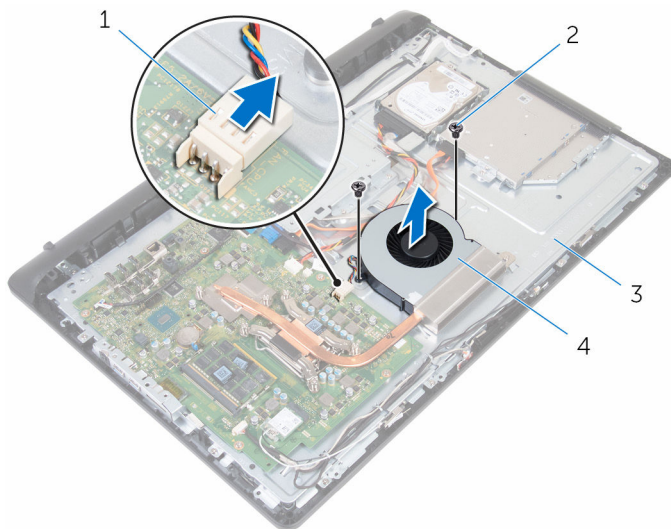

1 fläktkabel  
3 mittenkåpa

2 skruvar (2)  
4 fläkten



# Sätta tillbaka fläkten

---



**VARNING:** Innan du utför något arbete inuti datorn ska du läsa säkerhetsanvisningarna som medföljde datorn och följa stegen i [Innan du arbetar inuti datorn](#). När du har arbetat inuti datorn följer du anvisningarna i [När du har arbetat inuti datorn](#). Mer säkerhetsinformation finns på hemsidan för regelefterlevnad på [www.dell.com/regulatory\\_compliance](http://www.dell.com/regulatory_compliance).

## Procedur

- 1 Rikta in skruvhålen på fläkten med skruvhålen på mittkåpan.
- 2 Sätt tillbaka skruvarna som håller fast fläkten på mittkåpan.
- 3 Anslut flätkabeln till moderkortet.

## Nödvändiga efterhandsåtgärder

- 1 Sätt tillbaka den [bakre kåpan](#).
- 2 Sätt tillbaka [stativet](#).

# Ta bort knappcellsbatteriet

---



**VARNING:** Innan du utför något arbete inuti datorn ska du läsa säkerhetsanvisningarna som medföljde datorn och följa stegen i [Innan du arbetar inuti datorn](#). När du har arbetat inuti datorn följer du anvisningarna i [När du har arbetat inuti datorn](#). Mer säkerhetsinformation finns på hemsidan för regelefterlevnad på [www.dell.com/regulatory\\_compliance](http://www.dell.com/regulatory_compliance).



**VIKTIGT!:** När knappcellsbatteriet tas bort återställs BIOS-installationsprogrammet till standardinställningen. Det rekommenderas att du antecknar BIOS-inställningarna innan du avlägsnar knappcellsbatteriet.

## Nödvändiga förhandsåtgärder

- 1 Ta bort [stativet](#).
- 2 Ta bort [den bakre kåpan](#).

## Procedur

Tryck bort spärrhaken från batteriet tills batteriet hoppar upp.

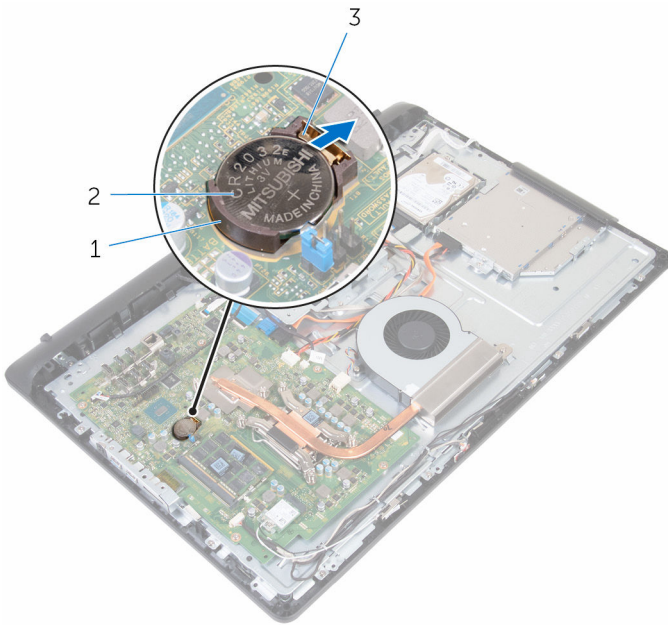

1 batterisocket  
3 spärrhake

2 knappcells batteri

# Sätta tillbaka knappcells batteriet

---



**VARNING:** Innan du utför något arbete inuti datorn ska du läsa säkerhetsanvisningarna som medföljde datorn och följa stegen i [Innan du arbetar inuti datorn](#). När du har arbetat inuti datorn följer du anvisningarna i [När du har arbetat inuti datorn](#). Mer säkerhetsinformation finns på hemsidan för regelefterlevnad på [www.dell.com/regulatory\\_compliance](http://www.dell.com/regulatory_compliance).

## Procedur

Vänd den positiva sidan uppåt och för in knappcells batteriet i batterifacket och snäpp fast batteriet.

## Nödvändiga efterhandsåtgärder

- 1 Sätt tillbaka den [bakre kåpan](#).
- 2 Sätt tillbaka [stativet](#).

# Ta bort processorn

---



**VARNING:** Innan du utför något arbete inuti datorn ska du läsa säkerhetsanvisningarna som medföljde datorn och följa stegen i [Innan du arbetar inuti datorn](#). När du har arbetat inuti datorn följer du anvisningarna i [När du har arbetat inuti datorn](#). Mer säkerhetsinformation finns på hemsidan för regelefterlevnad på [www.dell.com/regulatory\\_compliance](http://www.dell.com/regulatory_compliance).

## Nödvändiga förhandsåtgärder

- 1 Ta bort [stativet](#).
- 2 Ta bort [den bakre kåpan](#).
- 3 Ta bort [kylflänsen](#).

## Procedur



**OBS:** Processorn ska endast hanteras i kanterna för att undvika att skada moderkortet.

- 1 Tryck frigöringsspaken nedåt och dra den därefter utåt så att den lossnar från låsfliken.
- 2 Dra ut frigöringsspaken helt så att processorhöljet öppnas.

**3** Lyft försiktigt upp processorn från processorsockeln.

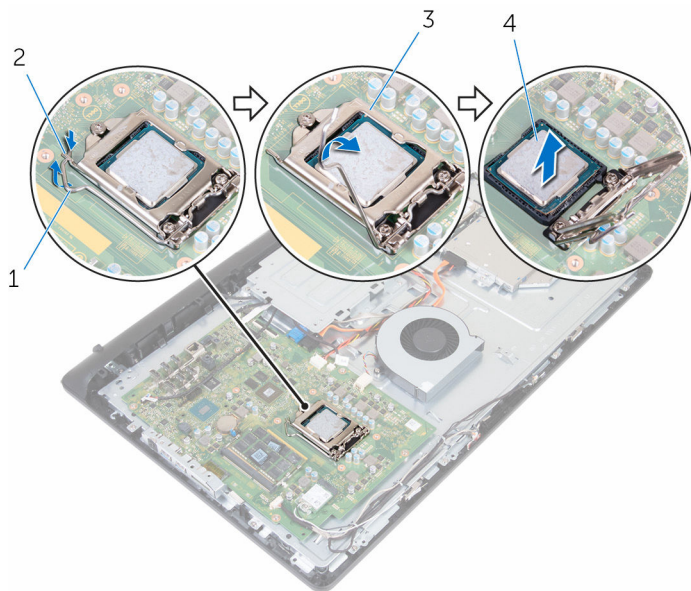

1 frigöringsspak

2 flik

3 processorhölje

4 processorn

# Sätta tillbaka processorn

---

 **VARNING:** Innan du utför något arbete inuti datorn ska du läsa säkerhetsanvisningarna som medföljde datorn och följa stegen i [Innan du arbetar inuti datorn](#). När du har arbetat inuti datorn följer du anvisningarna i [När du har arbetat inuti datorn](#). Mer säkerhetsinformation finns på hemsidan för regelefterlevnad på [www.dell.com/regulatory\\_compliance](http://www.dell.com/regulatory_compliance).

 **VIKTIGT!:** Om antingen processorn eller kylflänsen byts ut ska du använda det termiska skydd som medföljer i satsen för att säkerställa kylning.

## Procedur

 **OBS:** Det ursprungliga termiska fettets kan återanvändas om den ursprungliga processorn och kylflänsen återinstalleras tillsammans. Om antingen processorn eller kylflänsen byts ut ska den termiska kudden i satsen användas för att garantera kylningsförmågan.

 **VIKTIGT!:** Du måste placera processorn rätt i processorsockeln för att undvika permanent skada på processorn.

- 1 Kontrollera att processorhöljet är helt öppet.
- 2 Rikta in stift-1-hörnet på processorn med stift-1-hörnet på processorsockeln och placera sedan processorn i processorsockeln.
- 3 Rikta in skåran på processorn mot flikarna på processorsockeln.
- 4 När processorn sitter ordentligt i sockeln stänger du processorhöljet samtidigt som frigöringsspaken är helt utfälld.

 **VIKTIGT!:** Kontrollera att urtaget på processorhöljet sitter under justeringstapen.

- 5 Vrid ned frigöringsspaken och placera den under fliken på processorhöljet.

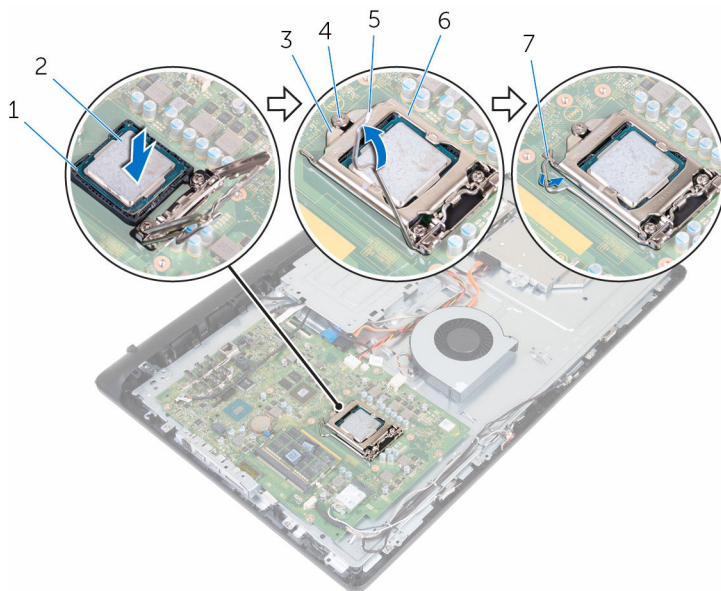

- |   |                        |   |                 |
|---|------------------------|---|-----------------|
| 1 | stift-1-hörn           | 2 | processorn      |
| 3 | processorkåpanns skåra | 4 | inpassningsstöd |
| 5 | frigöringsspak         | 6 | processorhölje  |
| 7 | flik                   |   |                 |

## Nödvändiga efterhandsåtgärder

- 1 Sätt tillbaka [kylflänsen](#).
- 2 Sätt tillbaka den [bakre kåpan](#).
- 3 Sätt tillbaka [stativet](#).



# Ta bort mikrofonen

---



**VARNING:** Innan du utför något arbete inuti datorn ska du läsa säkerhetsanvisningarna som medföljde datorn och följa stegen i [Innan du arbetar inuti datorn](#). När du har arbetat inuti datorn följer du anvisningarna i [När du har arbetat inuti datorn](#). Mer säkerhetsinformation finns på hemsidan för regelefterlevnad på [www.dell.com/regulatory\\_compliance](http://www.dell.com/regulatory_compliance).

## Nödvändiga förhandsåtgärder

- 1 Ta bort [stativet](#).
- 2 Ta bort [den bakre kåpan](#).

## Procedur



**OBS:** Vänster och höger mikrofon kan inte bytas ut mot varandra. Observera positionen, så att du kan sätta tillbaka dem korrekt.

- 1 Tryck mikrofonen inåt och skjut ut den ur öppningen på bildskärmsramen.

2 Koppla ur mikrofonkabeln från mikrofonkortet.

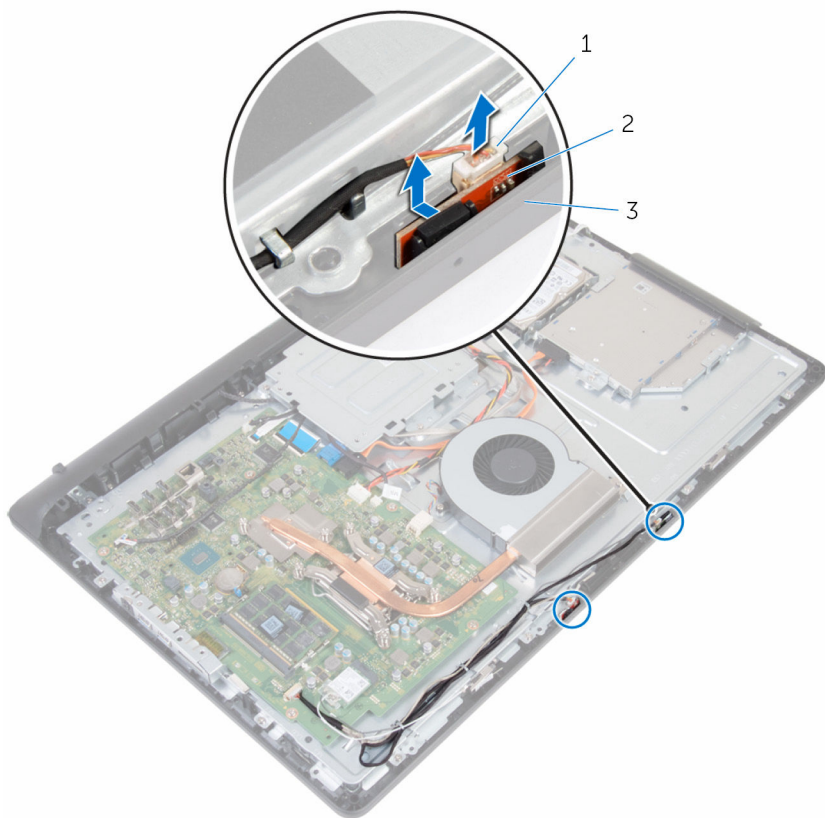

1 mikrofonkabel

2 mikrofoner (2)

3 bildskärmsram

# Sätta tillbaka mikrofonen

---



**VARNING:** Innan du utför något arbete inuti datorn ska du läsa säkerhetsanvisningarna som medföljde datorn och följa stegen i [Innan du arbetar inuti datorn](#). När du har arbetat inuti datorn följer du anvisningarna i [När du har arbetat inuti datorn](#). Mer säkerhetsinformation finns på hemsidan för regelefterlevnad på [www.dell.com/regulatory\\_compliance](http://www.dell.com/regulatory_compliance).

## Procedur



**OBS:** Vänster och höger mikrofon kan inte bytas ut mot varandra. Observera positionen, så att du kan sätta tillbaka dem korrekt.

- 1 Anslut mikrofonkabeln till mikrofonkortet.
- 2 Skjut in mikrofonkortet i platsen för bildskärmsinfattningen.
- 3 Dra mikrofonkabeln genom kabelhållarna på mellankåpan.

## Nödvändiga efterhandsåtgärder

- 1 Sätt tillbaka den [bakre kåpan](#).
- 2 Sätt tillbaka [stativet](#).

# Ta bort kameran

---



**VARNING:** Innan du utför något arbete inuti datorn ska du läsa säkerhetsanvisningarna som medföljde datorn och följa stegen i [Innan du arbetar inuti datorn](#). När du har arbetat inuti datorn följer du anvisningarna i [När du har arbetat inuti datorn](#). Mer säkerhetsinformation finns på hemsidan för regelefterlevnad på [www.dell.com/regulatory\\_compliance](http://www.dell.com/regulatory_compliance).

## Nödvändiga förhandsåtgärder

- 1 Ta bort [stativet](#).
- 2 Ta bort [den bakre kåpan](#).

## Procedur

- 1 Observera dragningen av kablarna för antennen, mikrofonen och kameran och ta bort kablarna från kabelhållarna på bildskärmsramen och mellankåpan.
- 2 Använd fingertopparna för att trycka in spärrhaken och lyfta ut kameramodulen.
- 3 Dra ut kamerakabeln ur kameran.
- 4 Koppla ur kameraenheten från fliken på bildskärmsramen.

**5** Dra bort kameran från kameraramen.

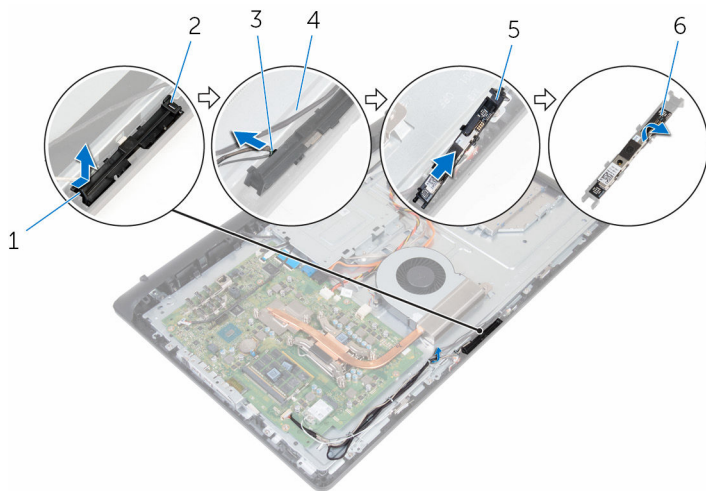

1 spärrhake

3 kamerakabel

5 kameraram

2 flik

4 bildskärmsram

6 kamera

# Sätta tillbaka kameran

---



**VARNING:** Innan du utför något arbete inuti datorn ska du läsa säkerhetsanvisningarna som medföljde datorn och följa stegen i [Innan du arbetar inuti datorn](#). När du har arbetat inuti datorn följer du anvisningarna i [När du har arbetat inuti datorn](#). Mer säkerhetsinformation finns på hemsidan för regelefterlevnad på [www.dell.com/regulatory\\_compliance](http://www.dell.com/regulatory_compliance).

## Procedur

- 1 Fäst kameran på kameraramen.
- 2 Anslut kamerakabeln till kameran.
- 3 Anslut kameraenheten i flikarna på bildskärmsramen
- 4 Tryck på kameramonteringen i öppningen på bildskärmsramen tills spärrhaken låses på plats.
- 5 Dra antennkablarna, mikrofon- och kamerakablarna genom kabelhållarna på mellankåpan och bildskärmsramen.

## Nödvändiga efterhandsåtgärder

- 1 Sätt tillbaka den [bakre kåpan](#).
- 2 Sätt tillbaka [stativet](#).

# Ta bort moderkortet

---



**VARNING:** Innan du utför något arbete inuti datorn ska du läsa säkerhetsanvisningarna som medföljde datorn och följa stegen i [Innan du arbetar inuti datorn](#). När du har arbetat inuti datorn följer du anvisningarna i [När du har arbetat inuti datorn](#). Mer säkerhetsinformation finns på hemsidan för regelefterlevnad på [www.dell.com/regulatory\\_compliance](http://www.dell.com/regulatory_compliance).



**OBS:** Datorns servicenummer lagras i moderkortet. Du måste ange servicenumret i BIOS-inställningsprogrammet när du har satt tillbaka moderkortet.



**OBS:** När moderkortet byts ut tas alla ändringar som du gjort i BIOS med BIOS-inställningsprogrammet bort. Du måste göra önskade ändringar igen efter det att moderkortet har bytts ut.



**OBS:** Observera placeringen av kontakterna Innan du kopplar bort kablarna från moderkortet så att du kan ansluta kablarna korrekt när du sätter tillbaka moderkortet.

## Nödvändiga förhandsåtgärder

- 1 Ta bort [stativet](#).
- 2 Ta bort [den bakre kåpan](#).
- 3 Ta bort [det trådlösa kortet](#).
- 4 Ta bort [minnesmodulerna](#).
- 5 Ta bort [kylflänsen](#).
- 6 Ta bort [processorn](#).
- 7 Ta bort [VESA-monteringsfästet](#).

# Procedur

- 1 Koppla bort kablarna för högtalaren, kameran och mikrofonen samt fläkten från moderkortet.

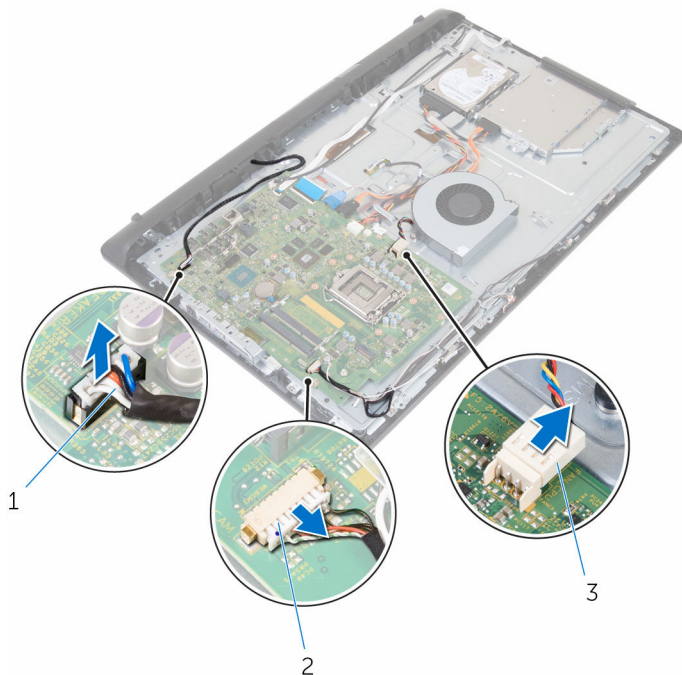

1 högtalarkabel

2 kamera- och  
mikrofonkabel

3 flätkabel

- 2 Koppla ur kablarna för bildskärmens bakgrundsbelysning, optiska enhetens data, hårddiskens data, ström till hårddisk och optisk enhet och pekskärmkortet från moderkortet.



- 3** Lyft spärrarna och koppla ur kabeln för kontrollknappskortet och bildskärmskabeln från moderkortet.

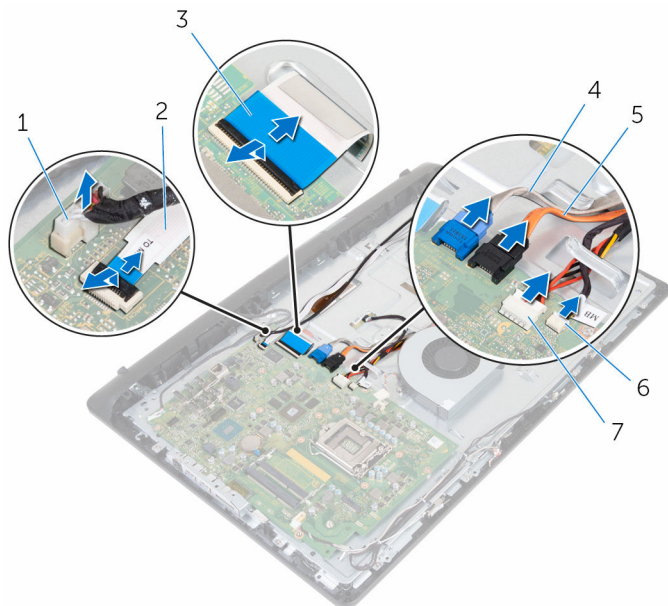

- |   |   |   |  |
|---|---|---|--|
| 1 | kabel för bildskärmens bakgrundsbelysning | 2 | kabel för kontrollknappskort             |
| 3 | bildskärmskabel                           | 4 | datakabel för hårddisk                   |
| 5 | datakabel för optisk enhet                | 6 | strömkabel för hårddisk och optisk enhet |
| 7 | kabel för pekskrämskortet                 |   |  |

- 4** Ta bort skruvarna som håller fast moderkortet på mitthöljet.
- 5** Börja från den inre kanten och lyft försiktigt moderkortet och frigör portarna från spåren på mitthöljet.

**6** Lyft av moderkortet från mitthöljet.

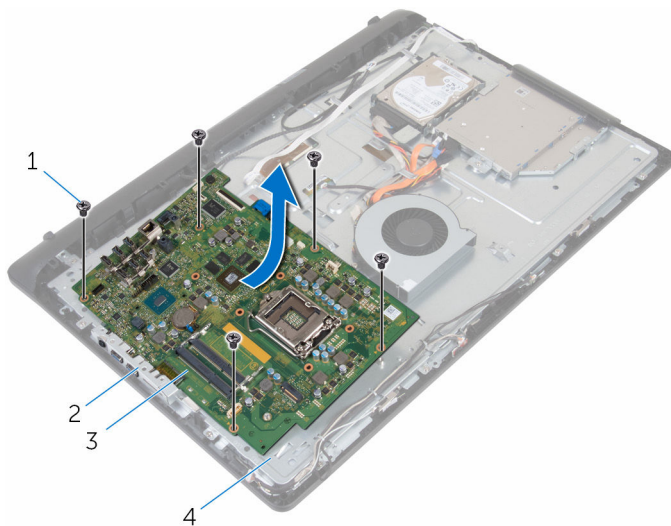

1 skruvar (5)

3 moderkort

2 spår

4 mitthölje

# Sätta tillbaka moderkortet

---

 **VARNING:** Innan du utför något arbete inuti datorn ska du läsa säkerhetsanvisningarna som medföljde datorn och följa stegen i [Innan du arbetar inuti datorn](#). När du har arbetat inuti datorn följer du anvisningarna i [När du har arbetat inuti datorn](#). Mer säkerhetsinformation finns på hemsidan för regelefterlevnad på [www.dell.com/regulatory\\_compliance](http://www.dell.com/regulatory_compliance).

 **OBS:** Datorns servicenummer lagras i moderkortet. Du måste ange servicenumret i BIOS-inställningsprogrammet när du har satt tillbaka moderkortet.

 **OBS:** När moderkortet byts ut tas alla ändringar som du gjort i BIOS med BIOS-inställningsprogrammet bort. Du måste göra önskade ändringar igen efter det att moderkortet har bytts ut.

## Procedur

 **VIKTIGT!** Se till att det inte finns några kablar under moderkortet.

- 1 Skjut in portarna på moderkortet i öppningarna på mittkåpan och placera moderkortet på mittkåpan.
- 2 Rikta in skruvhålen på moderkortet med skruvhålen på mittkåpan.
- 3 Sätt tillbaka skruvarna som håller fast moderkortet vid mittkåpan.
- 4 Anslut kabeln för bildskärmens bakgrundsbelysning till moderkortet.
- 5 Skjut in kontrollknappskortet och bildskärmskablarna i dess kontakter på moderkortet och stäng kontaktspärrensarna för att fästa kablarna.
- 6 Anslut kablarna för högtalaren, pekskrämskortet, hårddisken, den optiska enheten, hårddisk- och optisk enhet, fläkt och mikrofon och kamera till moderkortet.

## Nödvändiga efterhandsåtgärder

- 1 Sätt tillbaka [minnesmodulerna](#).
- 2 Sätt tillbaka [det trådlösa kortet](#).
- 3 Sätt tillbaka [kylflänsen](#).
- 4 Sätt tillbaka [processorn](#).
- 5 Sätt tillbaka [VESA-monteringsfästet](#).

- 6 Sätt tillbaka den [bakre kåpan](#).
- 7 Sätt tillbaka [stativet](#).

# Ta bort VESA-monteringsfästet

---



**VARNING:** Innan du utför något arbete inuti datorn ska du läsa säkerhetsanvisningarna som medföljde datorn och följa stegen i [Innan du arbetar inuti datorn](#). När du har arbetat inuti datorn följer du anvisningarna i [När du har arbetat inuti datorn](#). Mer säkerhetsinformation finns på hemsidan för regelefterlevnad på [www.dell.com/regulatory\\_compliance](http://www.dell.com/regulatory_compliance).

## Nödvändiga förhandsåtgärder

- 1 Ta bort [stativet](#).
- 2 Ta bort [den bakre kåpan](#).

## Procedur

- 1 Observera hur högtalarkabeln är dragen på VESA-monteringsfästet och ta bort den från kabelhållarna.
- 2 Ta bort skruvarna som håller fast VESA-monteringsfästet i mellankåpan.

**3** Lyft ut VESA-monteringsfästet ur mellankåpan.

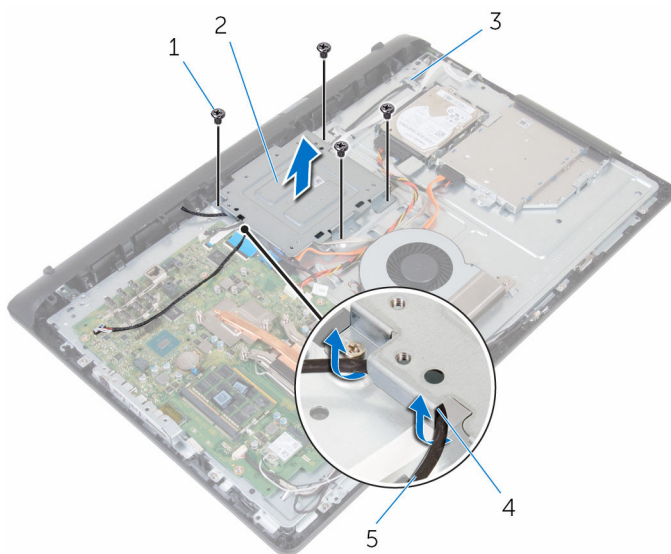

1 skruvar (4)

3 mellankåpa

5 högtalarkabel

2 VESA-monteringsfäste

4 kabelhållare

# Sätta tillbaka VESA-monteringsfästet

---



**VARNING:** Innan du utför något arbete inuti datorn ska du läsa säkerhetsanvisningarna som medföljde datorn och följa stegen i [Innan du arbetar inuti datorn](#). När du har arbetat inuti datorn följer du anvisningarna i [När du har arbetat inuti datorn](#). Mer säkerhetsinformation finns på hemsidan för regel efterlevnad på [www.dell.com/regulatory\\_compliance](http://www.dell.com/regulatory_compliance).

## Procedur

- 1 Rikta in skruvhålen på VESA-monteringsfästet med skruvhålen på mellankåpan.
- 2 Sätt tillbaka skruvarna som håller fast VESA-monteringsfästet i mellankåpan.
- 3 Dra högtalarkabeln genom kabelhållarna på VESA-monteringsfästet.

## Nödvändiga efterhandsåtgärder

- 1 Sätt tillbaka den [bakre kåpan](#).
- 2 Sätt tillbaka [stativet](#).

# Ta bort högtalarhöljet

---



**VARNING:** Innan du utför något arbete inuti datorn ska du läsa säkerhetsanvisningarna som medföljde datorn och följa stegen i [Innan du arbetar inuti datorn](#). När du har arbetat inuti datorn följer du anvisningarna i [När du har arbetat inuti datorn](#). Mer säkerhetsinformation finns på hemsidan för regelefterlevnad på [www.dell.com/regulatory\\_compliance](http://www.dell.com/regulatory_compliance).

## Nödvändiga förhandsåtgärder

- 1 Ta bort [stativet](#).
- 2 Ta bort [den bakre kåpan](#).

## Procedur

- 1 Ta bort skruvarna som håller fast högtalarkåpan i mellankåpan.
- 2 Använd fingertopparna och bänd bort högtalarkåpan från mellankåpan.



**3** Lyft av högtalarkåpan från bildskärmsenheten.

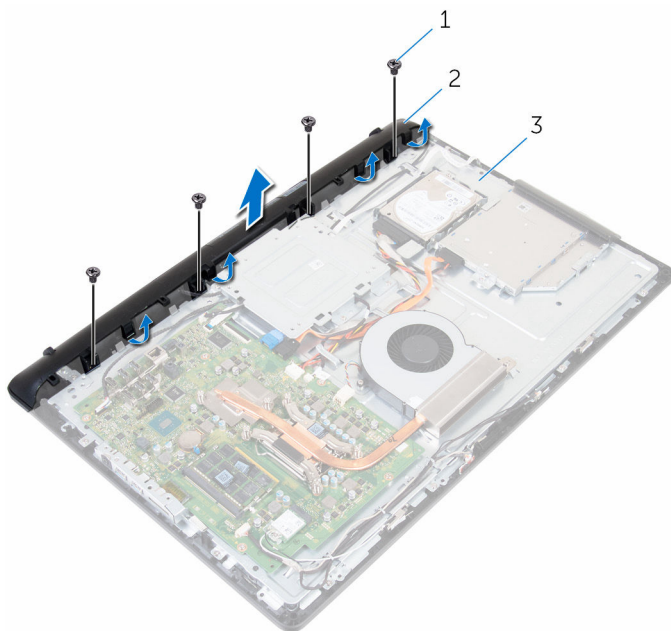

- 1 skruvar (4)
- 3 mellankåpa

- 2 högtalarkåpa

# Sätta tillbaka högtalarhöljet

---



**VARNING:** Innan du utför något arbete inuti datorn ska du läsa säkerhetsanvisningarna som medföljde datorn och följa stegen i [Innan du arbetar inuti datorn](#). När du har arbetat inuti datorn följer du anvisningarna i [När du har arbetat inuti datorn](#). Mer säkerhetsinformation finns på hemsidan för regelefterlevnad på [www.dell.com/regulatory\\_compliance](http://www.dell.com/regulatory_compliance).

## Procedur

- 1 Rikta in skruvhålen på högtalarkåpan med skruvhålen på mellankåpan och snäpp högtalarkåpan på plats.
- 2 Sätt tillbaka skruvarna som håller fast högtalarhöljet i mellankåpan.

## Nödvändiga efterhandsåtgärder

- 1 Sätt tillbaka den [bakre kåpan](#).
- 2 Sätt tillbaka [stativet](#).

# Ta bort högtalarna

---



**VARNING:** Innan du utför något arbete inuti datorn ska du läsa säkerhetsanvisningarna som medföljde datorn och följa stegen i [Innan du arbetar inuti datorn](#). När du har arbetat inuti datorn följer du anvisningarna i [När du har arbetat inuti datorn](#). Mer säkerhetsinformation finns på hemsidan för regelefterlevnad på [www.dell.com/regulatory\\_compliance](http://www.dell.com/regulatory_compliance).

## Nödvändiga förhandsåtgärder

- 1 Ta bort [stativet](#).
- 2 Ta bort [den bakre kåpan](#).
- 3 Ta bort [högtalarhöljet](#).

## Procedur

- 1 Koppla bort högtalarkabeln från moderkortet.
- 2 Ta bort högtalarkabeln från kabelhållaren på VESA-monteringsfästet.
- 3 Observera hur högtalarkabeln är dragen på bildskärmsramen och ta bort kabeln från kabelhållarna.

- 4 Lyft av högtalarna tillsammans med högtalarkabeln från bildskärmsramen.

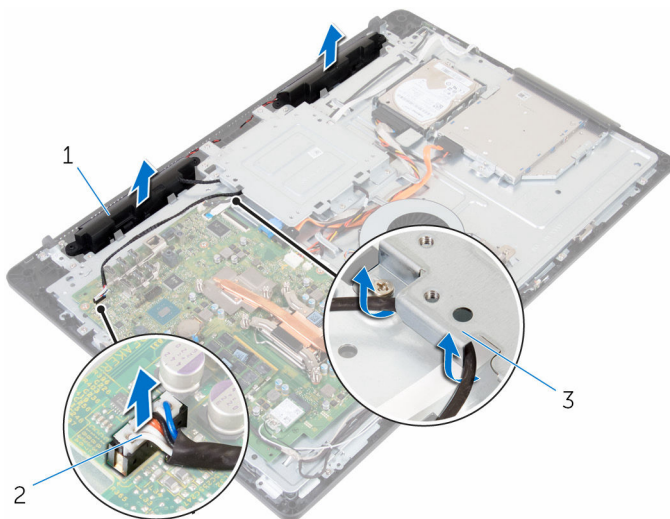

1 högtalare (2)

2 högtalarkabel

3 VESA-monteringsfäste

# Sätta tillbaka högtalarna

---



**VARNING:** Innan du utför något arbete inuti datorn ska du läsa säkerhetsanvisningarna som medföljde datorn och följa stegen i [Innan du arbetar inuti datorn](#). När du har arbetat inuti datorn följer du anvisningarna i [När du har arbetat inuti datorn](#). Mer säkerhetsinformation finns på hemsidan för regelefterlevnad på [www.dell.com/regulatory\\_compliance](http://www.dell.com/regulatory_compliance).

## Procedur

- 1 Använd justeringstapparna till att placera högtalarna på bildskärmsenheten.
- 2 Dra högtalarkabeln genom kabelhållarna på bildskärmsinfattningen.
- 3 Dra högtalarkabeln genom VESA-monteringsfästet.
- 4 Anslut högtalarkabeln till moderkortet.

## Nödvändiga efterhandsåtgärder

- 1 Sätt tillbaka [högtalarhöljet](#).
- 2 Sätt tillbaka den [bakre kåpan](#).
- 3 Sätt tillbaka [stativet](#).

# Ta bort kontrollknappskortet

---



**VARNING:** Innan du utför något arbete inuti datorn ska du läsa säkerhetsanvisningarna som medföljde datorn och följa stegen i [Innan du arbetar inuti datorn](#). När du har arbetat inuti datorn följer du anvisningarna i [När du har arbetat inuti datorn](#). Mer säkerhetsinformation finns på hemsidan för regelefterlevnad på [www.dell.com/regulatory\\_compliance](http://www.dell.com/regulatory_compliance).

## Nödvändiga förhandsåtgärder

- 1 Ta bort [stativet](#).
- 2 Ta bort [den bakre kåpan](#).

## Procedur

- 1 Flytta bort spärrhaken från kontrollknappskortet och lyft ut det från öppningen på bildskärmsramen.

- 2 Öppna spärren och koppla bort kabeln för kontrollknappskortet från kontrollknappskortet.

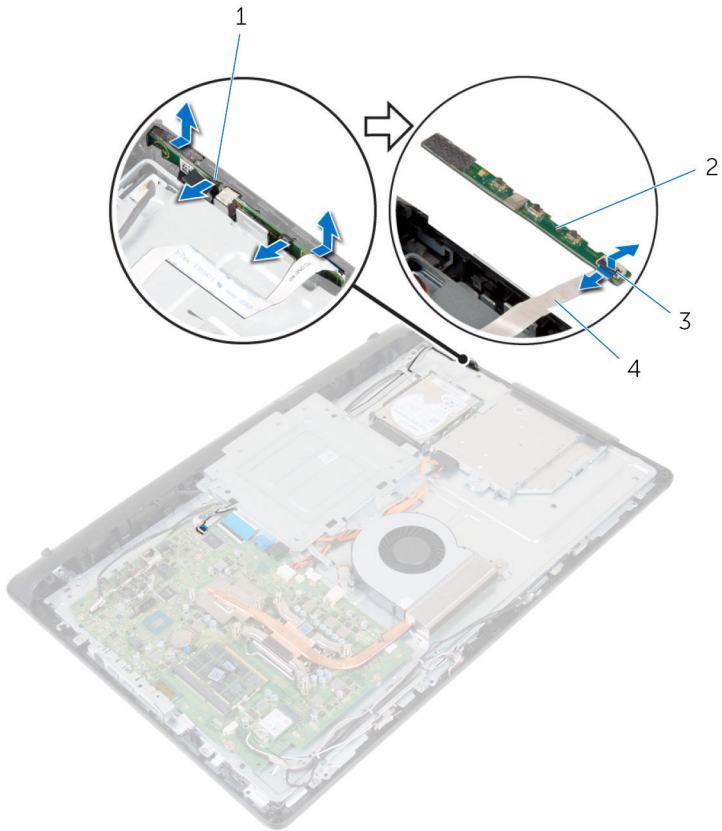

1 låsklämmor (2)

3 hake

2 kontrollknappskort

4 kabel för  
kontrollknappskort

# Sätta tillbaka kontrollknappskortet

---

 **VARNING:** Innan du utför något arbete inuti datorn ska du läsa säkerhetsanvisningarna som medföljde datorn och följa stegen i [Innan du arbetar inuti datorn](#). När du har arbetat inuti datorn följer du anvisningarna i [När du har arbetat inuti datorn](#). Mer säkerhetsinformation finns på hemsidan för regelefterlevnad på [www.dell.com/regulatory\\_compliance](http://www.dell.com/regulatory_compliance).

## Procedur

- 1 Rikta in knapparna på kontrollknappskortet med knapparna på bildskärmsramen.
- 2 Skjut in kabeln för kontrollknappskortet i kontakten på kontrollknappskortet och stäng spärren för att säkra kabeln.
- 3 Skjut in kontrollknappskortet i öppningen på bildskärmsramen tills spärrhakarna låses på plats.
- 4 Dra kabeln för kontrollknappskortet genom kabelhållarna och anslut kabeln för kontrollknappskortet på mellankåpan.

## Nödvändiga efterhandsåtgärder

- 1 Sätt tillbaka den [bakre kåpan](#).
- 2 Sätt tillbaka [stativet](#).



# Ta bort mittenkåpan

---



**VARNING:** Innan du utför något arbete inuti datorn ska du läsa säkerhetsanvisningarna som medföljde datorn och följa stegen i [Innan du arbetar inuti datorn](#). När du har arbetat inuti datorn följer du anvisningarna i [När du har arbetat inuti datorn](#). Mer säkerhetsinformation finns på hemsidan för regelefterlevnad på [www.dell.com/regulatory\\_compliance](http://www.dell.com/regulatory_compliance).

## Nödvändiga förhandsåtgärder

- 1 Ta bort [stativet](#).
- 2 Ta bort [den bakre kåpan](#).
- 3 Ta bort [den optiska enheten](#).
- 4 Ta bort [hårddisken](#).
- 5 Ta bort [det trådlösa kortet](#).
- 6 Ta bort [kylflänsen](#).
- 7 Ta bort [fläkten](#).
- 8 Ta bort [moderkortet](#).
- 9 Ta bort [VESA-monteringsfästet](#).
- 10 Ta bort [högtalarhöljet](#).

## Procedur

- 1 Observera hur kablarna för antennen, kameran och mikrofonen, pekskärmkortet, den optiska enheten och hårddisken och ta bort kablarna från kabelhållarna på mitthöljet.
- 2 Koppla ur kablarna för pekskärmkortet för bildskärmens bakgrundsbelysning från bildskärmspanelen.

**3** Dra bort kabeln för kontrollknappskortet från mitthöljet.

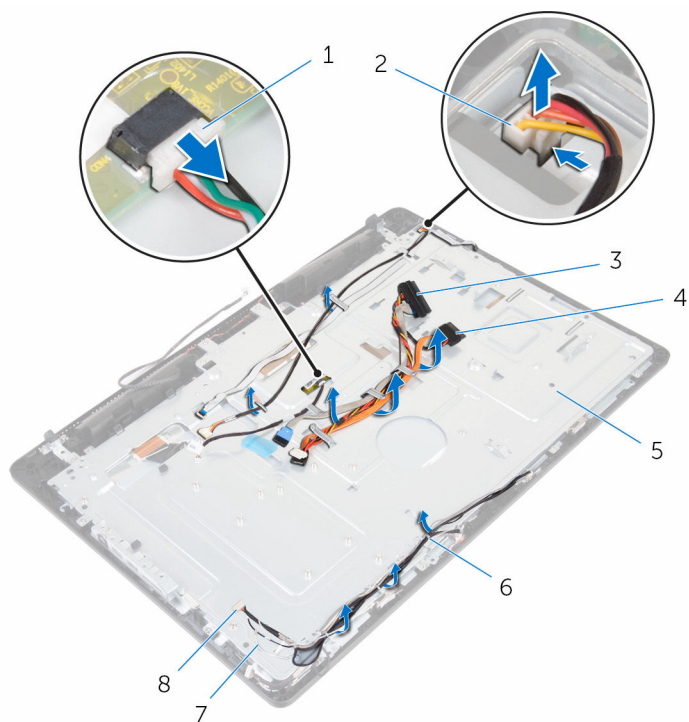

- |   |                          |   |   |
|---|--------------------------|---|---|
| 1 | kabel för pekskärmkortet | 2 | kabel för bildskärmens bakgrundsbelysning |
| 3 | hårddiskcabel            | 4 | kabel för optisk enhet                    |
| 5 | mitthölje                | 6 | kabelhållare                              |
| 7 | antennkablar (2)         | 8 | kamera- och mikrofonkabel                 |

- 4 Ta bort skruvarna som håller fast mitthöljet på bildskärmsramen.

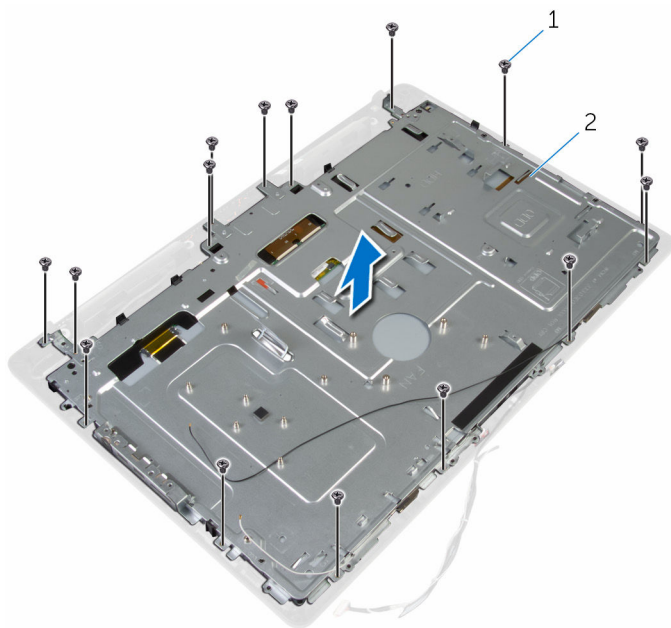

1 skruvar (16)

2 bildskärmsmonteringen

- 5** Ta bort skruvarna som håller fast mitthöljet på bildskärmsramen.

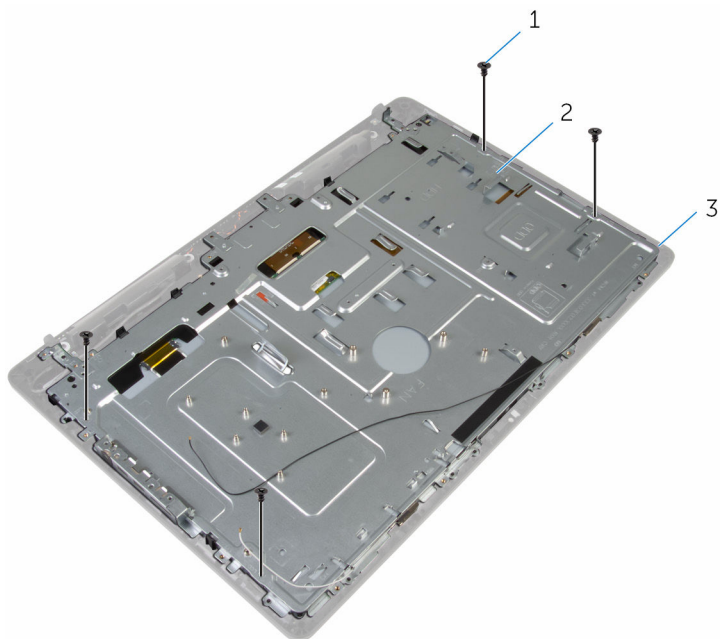

1 skruvar (4)

2 bildskärmsmonteringen

- 6** Lossa mitthöljet från flikarna på bildskärmsenheten.

- 7** Skjut in bildskärmskabeln genom öppningen på bildskärmsenheten.

**8** Lyft bort mitthöljet från bildskärmsenheten.

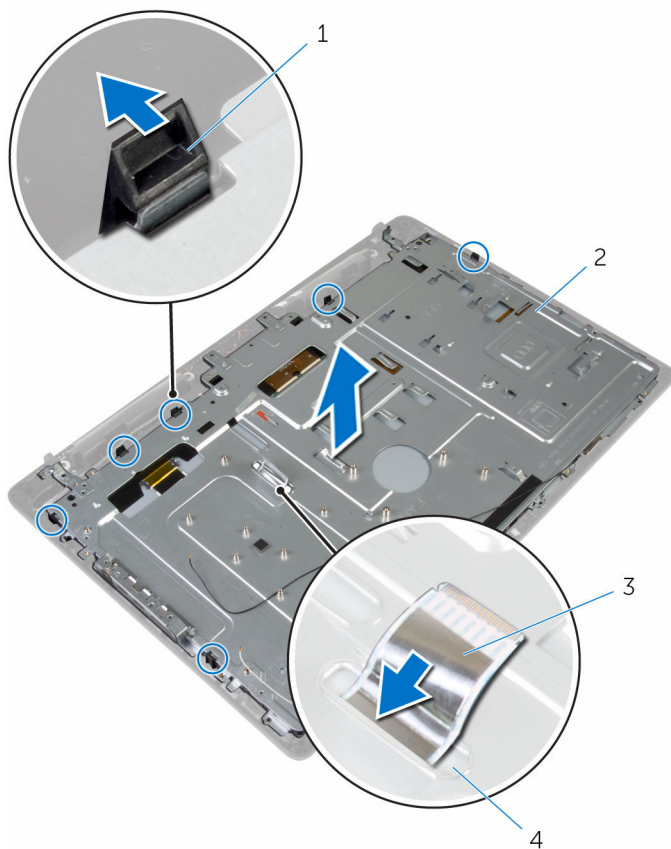

1 flikar (6)

3 bildskärmskabel

2 mitthölje

4 urtag

# Sätta tillbaka mittenkåpan

---



**VARNING:** Innan du utför något arbete inuti datorn ska du läsa säkerhetsanvisningarna som medföljde datorn och följa stegen i [Innan du arbetar inuti datorn](#). När du har arbetat inuti datorn följer du anvisningarna i [När du har arbetat inuti datorn](#). Mer säkerhetsinformation finns på hemsidan för regelefterlevnad på [www.dell.com/regulatory\\_compliance](http://www.dell.com/regulatory_compliance).

## Procedur



**VIKTIGT!:** Se till att det inte finns några kablar under mitthöljet.

- 1 Passa in skårorna på mitthöljet med flikarna på bildskärmsenheten.
- 2 Skjut in bildskärmskabeln genom öppningen på mitthöljet.
- 3 Placera mitthöljet på bildskärmsenheten och tryck ned tills flikarna låses på plats.
- 4 Sätt tillbaka skruvarna som håller fast mittkåpan på bildskärmsenheten.
- 5 Dra kablarna för antennen, kameran och mikrofonen, pekskärmkortet, den optiska enheten och hårddisken genom kabelhållarna på mittkåpan.
- 6 Sätt fast kabeln för kontrollknappskortet på mittkåpan.
- 7 Anslut kabeln för pekskärmkortet och kabeln för bildskärmens bakgrundsbelysning på bildskärmspanelen.

## Nödvändiga efterhandsåtgärder

- 1 Sätt tillbaka [högtalarhöljet](#).
- 2 Sätt tillbaka [VESA-monteringsfästet](#).
- 3 Sätt tillbaka [moderkortet](#).
- 4 Sätt tillbaka [fläkten](#).
- 5 Sätt tillbaka [kyflänsen](#).
- 6 Sätt tillbaka [det trådlösa kortet](#).
- 7 Sätt tillbaka [hårddisken](#).
- 8 Sätt tillbaka den [optiska enheten](#).
- 9 Sätt tillbaka den [bakre kåpan](#).
- 10 Sätt tillbaka [stativet](#).

# Ta bort gummifötterna

---



**VARNING:** Innan du utför något arbete inuti datorn ska du läsa säkerhetsanvisningarna som medföljde datorn och följa stegen i [Innan du arbetar inuti datorn](#). När du har arbetat inuti datorn följer du anvisningarna i [När du har arbetat inuti datorn](#). Mer säkerhetsinformation finns på hemsidan för regelefterlevnad på [www.dell.com/regulatory\\_compliance](http://www.dell.com/regulatory_compliance).

## Nödvändiga förhandsåtgärder

- 1 Ta bort [stativet](#).
- 2 Ta bort [den bakre kåpan](#).
- 3 Ta bort [den optiska enheten](#).
- 4 Ta bort [hårddisken](#).
- 5 Ta bort [det trådlösa kortet](#).
- 6 Ta bort [kylflänsen](#).
- 7 Ta bort [fläkten](#).
- 8 Ta bort [moderkortet](#).
- 9 Ta bort [VESA-monteringsfästet](#).
- 10 Ta bort [högtalarhöljet](#).
- 11 Ta bort [mellankåpan](#).

## Procedur

- 1 Ta bort skruven som håller fast gummifoten i bildskärmsenheten.

2 Lyft bort gummifoten från bildskärmsinfattningen.

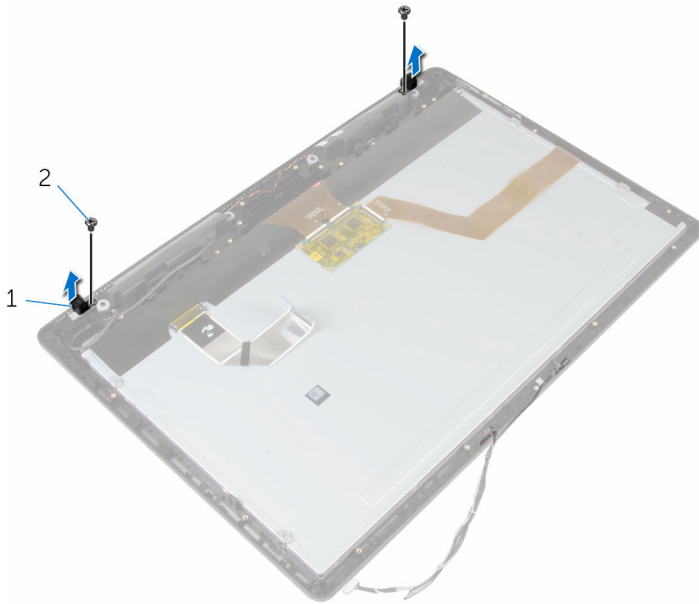

1 gummifötterna (2)

2 skruvar (2)

3 bildskärmsmonteringen



# Sätta tillbaka gummifötterna

---



**VARNING:** Innan du utför något arbete inuti datorn ska du läsa säkerhetsanvisningarna som medföljde datorn och följa stegen i [Innan du arbetar inuti datorn](#). När du har arbetat inuti datorn följer du anvisningarna i [När du har arbetat inuti datorn](#). Mer säkerhetsinformation finns på hemsidan för regelefterlevnad på [www.dell.com/regulatory\\_compliance](http://www.dell.com/regulatory_compliance).

## Procedur

- 1 Rikta in skruvhålen på gummifoten med skruvhålen på bildskärmsinfattningen.
- 2 Sätt tillbaka skruven som håller fast gummifoten i bildskärmsenheten.

## Nödvändiga efterhandsåtgärder

- 1 Sätt tillbaka [mellankåpan](#).
- 2 Sätt tillbaka [högtalarhöljet](#).
- 3 Sätt tillbaka [VESA-monteringsfästet](#).
- 4 Sätt tillbaka [moderkortet](#).
- 5 Sätt tillbaka [fläkten](#).
- 6 Sätt tillbaka [kyflänsen](#).
- 7 Sätt tillbaka [det trådlösa kortet](#).
- 8 Sätt tillbaka [hårddisken](#).
- 9 Sätt tillbaka den [optiska enheten](#).
- 10 Sätt tillbaka den [bakre kåpan](#).
- 11 Sätt tillbaka [stativet](#).

# Ta bort bildskärmsmonteringen

---



**VARNING:** Innan du utför något arbete inuti datorn ska du läsa säkerhetsanvisningarna som medföljde datorn och följa stegen i [Innan du arbetar inuti datorn](#). När du har arbetat inuti datorn följer du anvisningarna i [När du har arbetat inuti datorn](#). Mer säkerhetsinformation finns på hemsidan för regel efterlevnad på [www.dell.com/regulatory\\_compliance](http://www.dell.com/regulatory_compliance).

## Nödvändiga förhandsåtgärder

- 1 Ta bort [stativet](#).
- 2 Ta bort [den bakre kåpan](#).
- 3 Ta bort [den optiska enheten](#).
- 4 Ta bort [hårddisken](#).
- 5 Ta bort [det trådlösa kortet](#).
- 6 Ta bort [kylflänsen](#).
- 7 Ta bort [fläkten](#).
- 8 Ta bort [mikrofonen](#).
- 9 Följ anvisningarna i steg 1 till 4 i "[ta bort kameran](#)".
- 10 Ta bort [moderkortet](#).
- 11 Ta bort [VESA-monteringsfästet](#).
- 12 Ta bort [högtalarhöljet](#).
- 13 Ta bort [högtalarna](#).
- 14 Ta bort [kontrollknappskortet](#).
- 15 Ta bort [mellankåpan](#).
- 16 Ta bort [gummifötterna](#).

## Procedur

När stegen i förhandsåtgärderna är utförda återstår bara bildskärmsenheten.

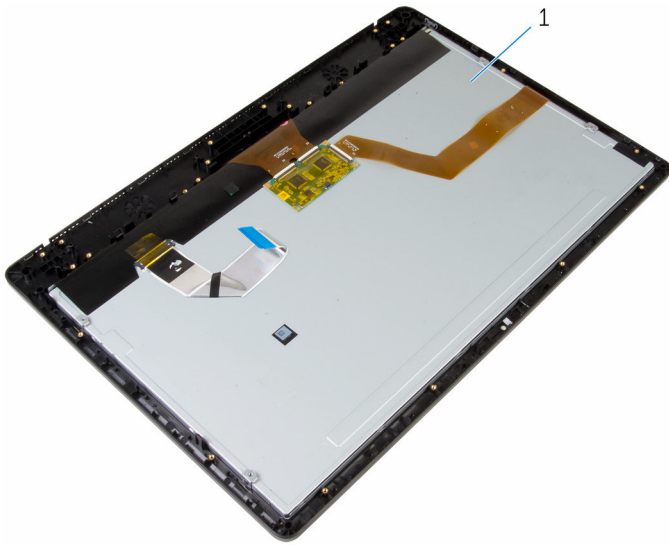

1 bildskärmsmonteringen

# Sätta tillbaka bildskärmsenheten

---

 **VARNING:** Innan du utför något arbete inuti datorn ska du läsa säkerhetsanvisningarna som medföljde datorn och följa stegen i [Innan du arbetar inuti datorn](#). När du har arbetat inuti datorn följer du anvisningarna i [När du har arbetat inuti datorn](#). Mer säkerhetsinformation finns på hemsidan för regel efterlevnad på [www.dell.com/regulatory\\_compliance](http://www.dell.com/regulatory_compliance).

## Procedur

Placera bildskärmsenheten på en plan yta.

## Nödvändiga efterhandsåtgärder

- 1 Sätt tillbaka [gummifötterna](#).
- 2 Sätt tillbaka [mellankåpan](#).
- 3 Sätt tillbaka [kontrollknappskortet](#).
- 4 Sätt tillbaka [högtalarna](#).
- 5 Sätt tillbaka [högtalarhöljet](#).
- 6 Sätt tillbaka [VESA-monteringsfästet](#).
- 7 Sätt tillbaka [moderkortet](#).
- 8 Följ anvisningarna från steg 2 till 5 i "[Sätta tillbaka kameran](#)".
- 9 Sätt tillbaka [mikrofonen](#).
- 10 Sätt tillbaka [fläkten](#).
- 11 Sätt tillbaka [kylflänsen](#).
- 12 Sätt tillbaka [det trådlösa kortet](#).
- 13 Sätt tillbaka [hårddisken](#).
- 14 Sätt tillbaka den [optiska enheten](#).
- 15 Sätt tillbaka den [bakre kåpan](#).
- 16 Sätt tillbaka [stativet](#).

# Rensa glömda lösenord

**!** **VARNING:** Innan du utför något arbete inuti datorn ska du läsa säkerhetsanvisningarna som medföljde datorn och följa stegen i [Innan du arbetar inuti datorn](#). När du har arbetat inuti datorn följer du anvisningarna i [När du har arbetat inuti datorn](#). Mer säkerhetsinformation finns på hemsidan för regelefterlevnad på [www.dell.com/regulatory\\_compliance](http://www.dell.com/regulatory_compliance).

## Procedur

- 1 Ta bort [stativet](#).
- 2 Ta bort [den bakre kåpan](#).
- 3 Identifiera lösenordsbygeln på moderkortet.  
**!** **OBS:** Mer information om placeringen av byglarna finns i ["Komponenter på moderkortet"](#).
- 4 Ta bort byglingskontakten från lösenordsbygeln.

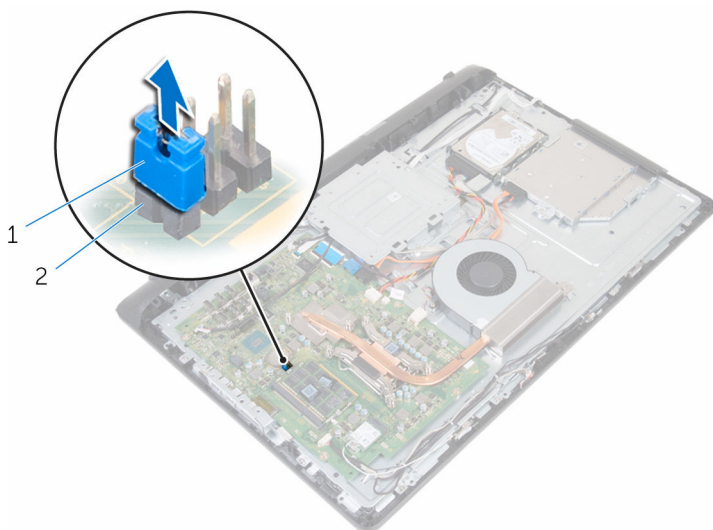

1 byglingskontakt

2 lösenordbygel

- 5 Sätt tillbaka den [bakre kåpan](#).

- 6 Sätt tillbaka [stativet](#).
- 7 Slå på datorn och vänta tills operativsystemet helt har laddats.
- 8 Stäng av datorn.
- 9 Ta bort [stativet](#).
- 10 Ta bort [den bakre kåpan](#).
- 11 Sätt tillbaka byglingskontakten på lösenordsbygeln.

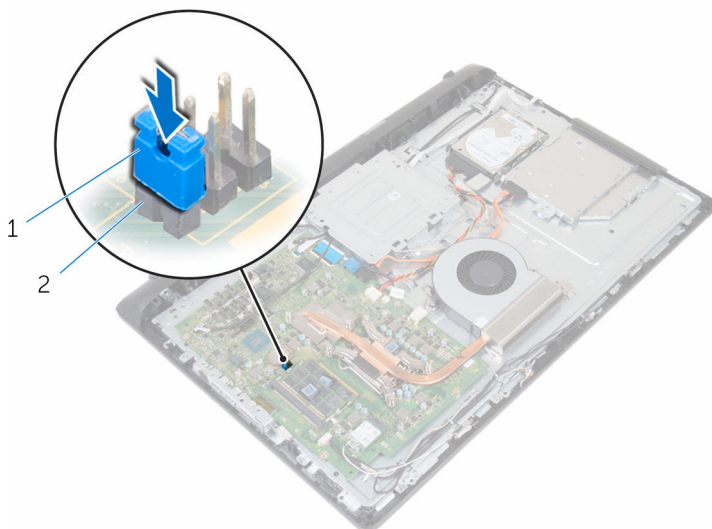

1 byglingskontakt

2 lösenordbygel

- 12 Sätt tillbaka den [bakre kåpan](#).
- 13 Sätt tillbaka [stativet](#).

# Återställa CMOS-inställningar

**!** **WARNING:** Innan du utför något arbete inuti datorn ska du läsa säkerhetsanvisningarna som medföljde datorn och följa stegen i [Innan du arbetar inuti datorn](#). När du har arbetat inuti datorn följer du anvisningarna i [När du har arbetat inuti datorn](#). Mer säkerhetsinformation finns på hemsidan för regelefterlevnad på [www.dell.com/regulatory\\_compliance](http://www.dell.com/regulatory_compliance).

## Nödvändiga förhandsåtgärder

- 1 Ta bort [stativet](#).
- 2 Ta bort [den bakre kåpan](#).

## Procedur

- 1 Identifiera CMOS-bygeln på moderkortet.
  - !** **OBS:** Mer information om placeringen av byglarna finns i ["Komponenter på moderkortet"](#).
- 2 Ta bort byglingkontakten från lösenordsbygeln och placera den på CMOS-bygeln.
- 3 Ta bort byglingkontakten från CMOS-bygeln och sätt tillbaka den på lösenordsbygeln.

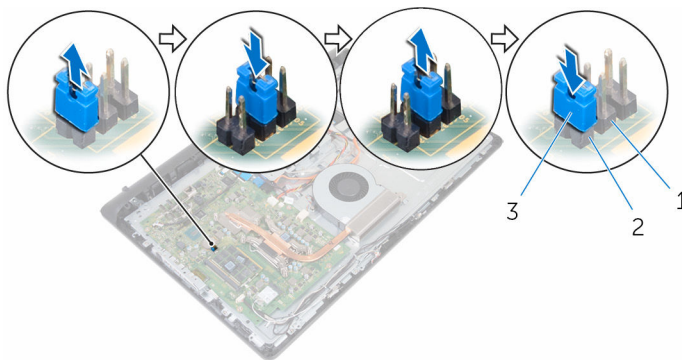

- |                  |                 |
|------------------|-----------------|
| 1 CMOS-bygel     | 2 lösenordbygel |
| 3 byglingkontakt |                 |

# Nödvändiga efterhandsåtgärder

- 1 Sätt tillbaka den [bakre kåpan](#).
- 2 Sätt tillbaka [stativet](#).



# Uppdatera BIOS

---

Du kan vara tvungen att uppdatera BIOS när det finns en uppdatering eller när du bytt ut moderkortet. Så här uppdaterar du BIOS:

- 1 Starta datorn.
- 2 Gå till [www.dell.com/support](http://www.dell.com/support).
- 3 Klicka på **Product Support** (Produktsupport), ange servicenumret för din bärbara dator och klicka på **Submit** (Skicka).
  -  **OBS:** Om du inte har servicenumret, använd automatisk identifiering eller slå upp din datormodell manuellt.
- 4 Klicka på **Drivers & Downloads** (Drivrutiner och hämtningar).
- 5 Välj det operativsystem som är installerat på datorn.
- 6 Bläddra nedåt på sidan och expandera **BIOS**.
- 7 Klicka på **Ladda ner fil** för att ladda ner den senaste versionen av BIOS till din dator.
- 8 Spara filen och navigera till mappen där du sparade BIOS-uppdateringsfilen när hämtningen är klar.
- 9 Dubbelklicka på ikonen för BIOS-uppdateringsfilen och följ anvisningarna på skärmen.

# Få hjälp och kontakta Dell

---

## Resurser för självhjälp

Du kan få information och hjälp för Dells produkter och tjänster med följande resurser för självhjälp:

Information om Dells produkter och tjänster

[www.dell.com](http://www.dell.com)

Windows 8.1 och Windows 10

Dell Hjälp & Support-appen



Windows 10

Kom igång-appen



Windows 8.1

Hjälp + Tips-appen



Använda hjälpen i Windows 8, Windows 8.1 och Windows 10

Utgå från sökfunktionen i Windows, skriv in **Hjälp och support** och tryck på **Retur**.

Använda hjälpen i Windows 7

Klicka på **Start** → **Hjälp och support**.

Onlinehjälp för operativsystemet

[www.dell.com/support/windows](http://www.dell.com/support/windows)

[www.dell.com/support/linux](http://www.dell.com/support/linux)

Felsökningsinformation, användarhandböcker, installationsanvisningar, produktspecifikationer, tekniska hjälpbloggar, programuppdateringar osv.

[www.dell.com/support](http://www.dell.com/support)

Lär dig mer om ditt operativsystem, inställning och användning av din



Se *Jag och min Dell* på

[www.dell.com/support/manuals](http://www.dell.com/support/manuals).

dator, säkerhetskopiering av data,  
diagnostik osv.

## Kontakta Dell

Om du vill kontakta Dell med frågor om försäljning, teknisk support eller kundtjänst, se **[www.dell.com/contactdell](http://www.dell.com/contactdell)**.

-  **OBS:** Tillgängligheten varierar mellan land och produkt och vissa tjänster kanske inte finns tillgängliga i ditt land.
-  **OBS:** Om du inte har en aktiv internetanslutning så hittar du information på inköpsfakturan, följesedeln, räkningen eller Dells produktkatalog.